

Agape tools volume 1 / washbasins, sanitary ware.

Lavabi / Washbasins / Waschbecken / Lavabos / Lavabos
— 004, Collezione Mangiarotti — 084, Sanitari / Sanitary ware
/ Sanitärkeramik / Sanitaires / Sanitarios — 096.

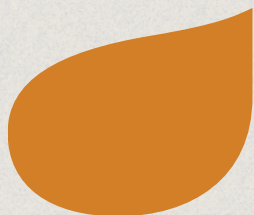

Agape tools 1:
Lavabi/Washbasins/Waschbecken/Lavabos
/Lavabos → pag 004, **Collezione Mangiarotti** → pag 084,
Sanitari/Sanitary ware/Sanitärkeramik
/Sanitaires/Sanitarios → pag 096.

Designed by:
Benedini Associati,
Fabio Bortolani
/Ermanno Righi,
Angelo Mangiarotti,
Maurizio Negri,
Giuseppe Pasquali,
Shiro Studio/Andrea
Morgante,
Patricia Urquiola,
UT Agape.

Un mondo in cui immergersi

Un mondo più bello, abitato da forme amichevoli ed affascinanti, ricco di possibilità ed emozioni. È il bagno Agape: un ambiente accogliente, luminoso e creativo nel quale la semplicità nasce da uno studio approfondito, l'estetica non è mai separata dalla funzione, la natura e la tecnologia convivono in armonia. Agape vi dà il benvenuto in questo mondo e vi invita a viverlo con libertà e piacere: in tutti i suoi momenti ed elementi.

Indice analitico → 111
 Glossario materiali → 115

Immerse yourself in a new world

A more attractive world, inhabited by friendly and appealing shapes, rich in possibilities and emotions. This is the Agape bathroom: a welcoming, light-filled and creative room in which simplicity is born of in-depth - research, aesthetics is never separated from function and nature and technology live together in harmony. Agape welcomes you to this world and invites you to experience it with freedom and enjoyment, in all its moments and in all its parts.

Index → 111
 Glossary of materials → 115

Eine Welt, in die man eintauchen kann

Eine schönere Welt, bewohnt von freundlichen und faszinierenden Formen, reich an Möglichkeiten und Emotionen. So ist ein Bad von Agape: ein gemütliches Ambiente, hell und kreativ, in dem Schlichtheit durch gründliche Studien entsteht, Ästhetik stets mit Funktion verbunden ist und Natur und Technologie in Harmonie nebeneinander bestehen. Agape heißt Sie in dieser Welt willkommen, die Sie in aller Freiheit und mit Freude erleben mögen: in allen ihren Momenten und Elementen.

Inhalt → 111
 Glossar Materialien → 115

Un monde où s'immerger

Un monde plus beau, habité de formes amicales et fascinantes, riche de possibilités et d'émotions. Telle est la salle de bain Agape: un milieu accueillant, lumineux et créatif dans lequel la simplicité naît d'une étude approfondie, l'esthétique n'est jamais séparée de la fonction, la nature et la technologie cohabitent en harmonie. Agape vous donne la bienvenue dans ce monde et vous invite à le vivre avec liberté et volupté : dans tous ses instants et éléments.

Index → 111
 Glossaire des matériaux → 115

Un mundo en el cual sumergirse

Un mundo más hermoso habitado por formas afables y fascinantes, rico en posibilidades y emociones. Es el baño Agape: un espacio acogedor, luminoso y creativo en el que la sencillez nace de un estudio profundo, la estética nunca se separa de la función y la naturaleza convive armoniosamente con la tecnología. Agape les da la bienvenida en este mundo y les invita a vivirlo con libertad y placer: en todos sus momentos y con todos sus elementos.

Índice → 111
 Glosario de materiales → 115

Tante forme diverse per soddisfare le esigenze pratiche e caratterizzare esteticamente l'intera stanza da bagno. Più materiali per ritrovare un quotidiano contatto con la natura, oppure per sperimentare nuove sensazioni. Tutto questo con la massima sicurezza di qualità e durata: garantisce l'esperienza Agape.

So many different shapes to meet practical needs and give an individual look to the entire bathroom. A variety of materials for getting back in touch with nature each day or experiencing new sensations. All this with maximum assurance of quality and durability: guaranteed by Agape's experience.

Viele verschiedene Formen zur Befriedigung praktischer Ansprüche und zur ästhetischen Charakterisierung des gesamten Badezimmers. Verschiedene Materialien, um den täglichen Kontakt zur Natur wiederzufinden oder um neue Gefühle auszutesten. All das mit garantierter Qualität und Beständigkeit: dank der Erfahrung von Agape.

Une multitude de formes pour satisfaire les exigences pratiques et caractériser toute la salle de bain du point de vue esthétique. Des matériaux diversifiés pour rétablir un contact quotidien avec la nature, ou pour vivre de nouvelles sensations. Qualité et durée sont assurées : l'expérience d'Agape le garantit.

Multitud de formas diferentes para satisfacer las exigencias prácticas y dar personalidad estéticamente al cuarto de baño. Materiales variados para recobrar un contacto cotidiano con la naturaleza o para experimentar nuevas sensaciones. La calidad y durabilidad están aseguradas por la experiencia Agape.

pag

010	Block
012	Bucatini
014	Carrara
016	Cheese
018	Cube
020	Deep
022	Desk
024	Flat 80 / Flat 100
026	Gabbiano
028	Handwash
030, 032, 034	In-Out
036, 038	Nivis
040	Normal
042	Novecento
044	Ottocento
046	Ottocento XL
048	Ottocento 001 / 002
050	Pear
052	Pear C
054	Perotel
056	Raso
058	Roto
060	Spoon
062	Spoon XL
064	Viceversa
066	Vieques
068	Woodline
070	001
072	002 / 003
074	660
076	661
078	750
080	750 C
082	815
	Collezione Mangiarotti
086	Bjhon 1
088	Bjhon 2
090	Lito 1
092	Lito 2
094	Lito 3

Agape tools 1: Lavabi / Washbasins / Waschbecken / Lavabos / Lavabos

→ pag 006.

Indipendenti a colonna / Independent freestanding

Bjhn 1

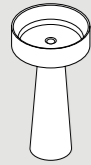

Bjhn 2

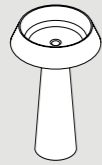

In-Out

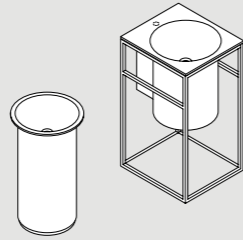

Lito 1

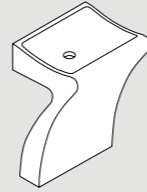

Lito 2

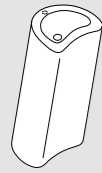

Lito 3

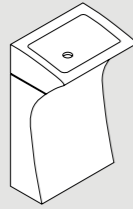

Nivis



Ottocento



Ottocento XL

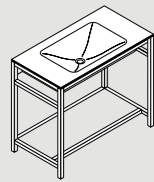

Pear C

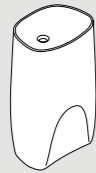

Roto

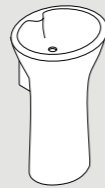

Vieques

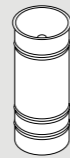

Indipendenti a parete / Independent wall mounted

Block

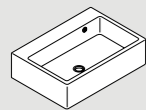

Bucatini



Carrara

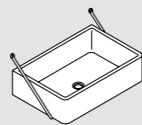

Cheese



Cube

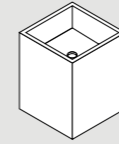

Desk

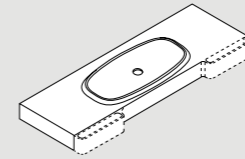

Flat 80 / Flat 100

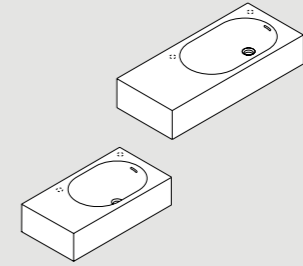

Gabbiano

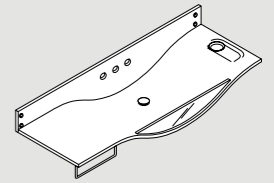

Handwash

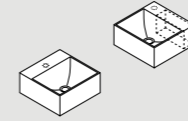

In-Out

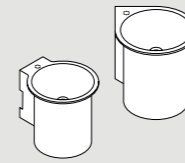

Nivis



Novecento

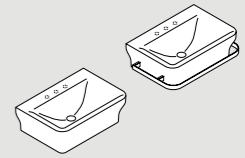

Ottocento



Pear

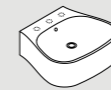

Perotel

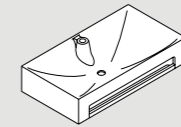

Viceversa

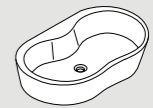

Woodline

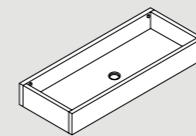

750 C

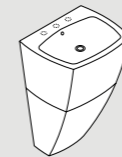

815

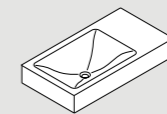

Appoggio / Over countertop

Bjhn 1

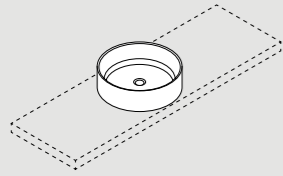

Bjhn 2

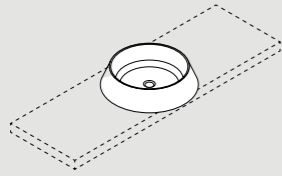

Block

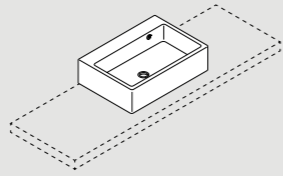

Carrara

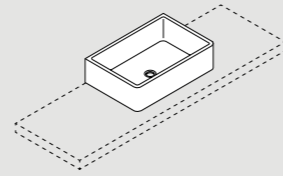

661

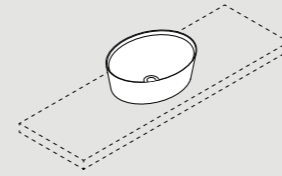

750

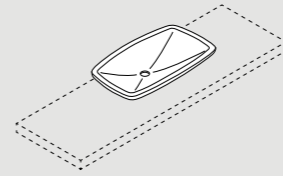

815

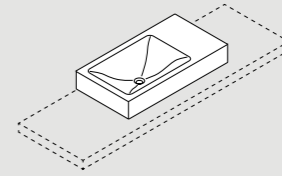

Cube

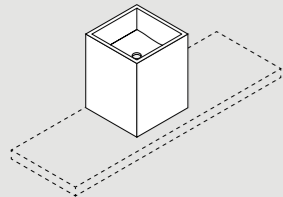

Deep

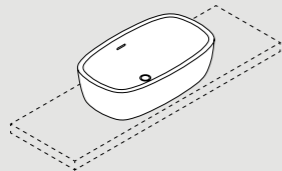

In-Out

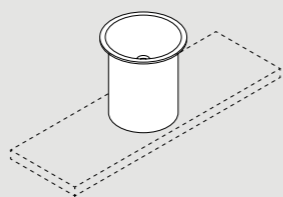

Nivis

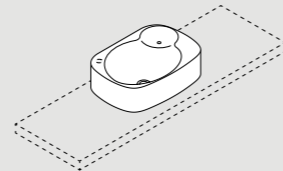

Semincasso / Semi-recessed

In-Out

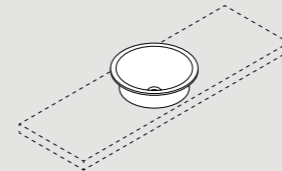

Pear

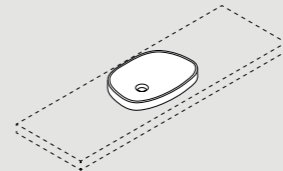

Spoon

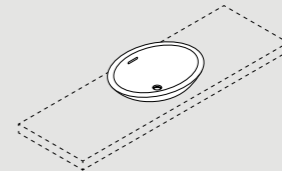

Spoon XL

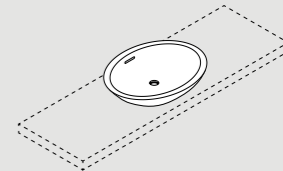

Normal

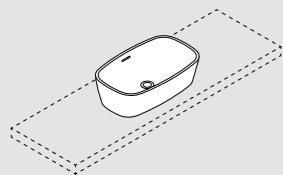

Spoon

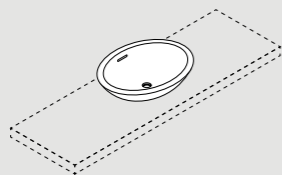

Spoon XL

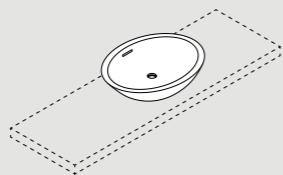

Viceversa

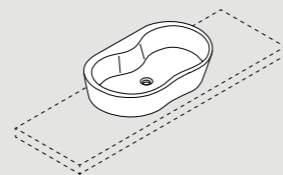

002

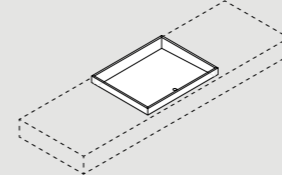

003

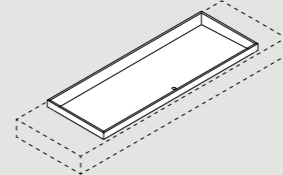

Incasso / Built-in

In-Out

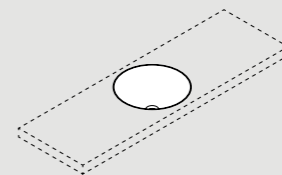

Nivis

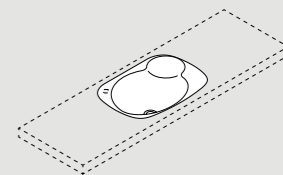

Vieques

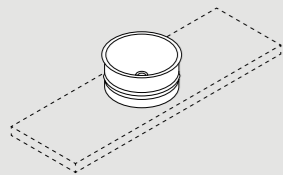

Woodline

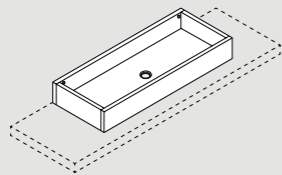

001

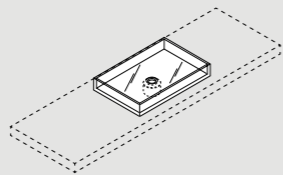

660

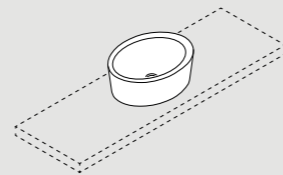

Ottocento 001

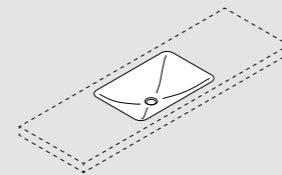

Ottocento 002

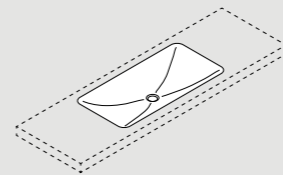

Raso

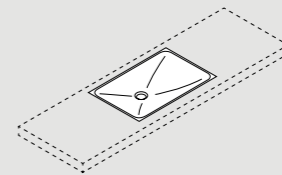

Block / 1999

Linee decisamente squadrate, ma rese morbide e piacevoli dagli angoli smussati, per il lavabo Block in Cristalplant® biobased bianco. Il bordo posteriore mette a portata di mano una pratica superficie, contrastando piacevolmente con lo spessore sottile degli altri tre lati. Il suo volume regolare facilita l'inserimento in qualsiasi spazio, nonché l'abbinamento con i più diversi accessori della collezione Agape. Disponibile in versione sospesa oppure da appoggio su piano.

Decidedly square lines, but softened and enhanced by rounded corners, for the Block washbasin in white Cristalplant® biobased. The rear edge provides a handy surface within easy reach, contrasting pleasingly with the slimness of the other three sides. Its regular shape means it can be easily fitted into any space and combined with a wide variety of accessories from the Agape collection. Available wall-mounted or on a top.

Entschieden rechteckige Linien, die durch die abgerundeten Ecken angenehm und weich erscheinen, für das Waschbecken Block aus weißem Cristalplant® biobased. Der rückwärtige Rand bietet eine praktische Ablagefläche, die mit den schlanken Konturen der anderen drei Seiten angenehm kontrastiert. Dank seiner regelmäßigen Form lässt es sich leicht in jeden Raum einfügen und mit den verschiedensten Accessoires der Agape Kollektion kombinieren. Erhältlich in hängender Ausführung oder als Aufsatzbecken.

Lignes nettement équerries, mais que les angles émoussés adoucissent et rendent agréables, pour le lavabo Block en Cristalplant® biobased blanc. Le bord arrière permet de disposer d'une large surface qui contraste agréablement avec l'épaisseur fine des trois autres côtés. Grâce à son volume régulier, il peut être installé partout et coordonné aux accessoires les plus divers de la collection Agape. Disponible en version suspendue ou à poser sur un plan.

Líneas indudablemente cuadradas, pero que adquieren delicadeza y suavidad gracias a los cantos redondeados, para el lavabo Block de Cristalplant® biobased blanco. El borde trasero pone a disposición una superficie práctica y se contrapone de manera agradable al espesor delgado de los otros tres lados. Su volumen regular facilita la colocación en cualquier ambiente y la combinación con los accesorios más variados de la colección Agape. Disponible en versión suspendida o apoyada sobre encimera.



design Benedini Associati

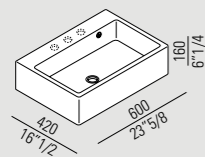

ACER720M_

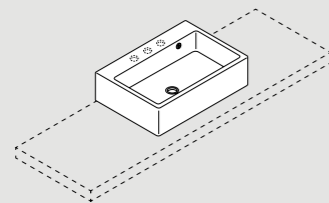

ACER720P_

Fusilli
specchio, *mirror, spiegel,*
miroir, espejo
→ Tools vol. 4

Bucatini
accessori, *accessories,*
accessoires, accessoires,
accesorios
→ Tools vol. 3

Ritz
complemento, *extra,*
zubehör, complément,
complemento
→ Tools vol. 3

Fez
rubinetteria, *taps, armatur,*
robinetterie, grifería
→ Tools vol. 3

Stairs
complemento, *extra,*
zubehör, complément,
complemento
→ Tools vol. 3



Bucatini / 2000

Sottile ironia e intelligente funzionalità per il lavabo in ceramica bianca Bucatini, dotato di portaserviette laterali in cavo d'acciaio rivestito in plastica trasparente. Bucatini può essere affiancato da una linea di accessori coordinati. Un programma completo, per arredare il bagno con uno stile anticonvenzionale.

Subtle irony and clever functionality for the Bucatini white ceramic washbasin, featuring side towel holders made of steel cable sheathed in transparent plastic. Bucatini can be complemented by a line of coordinating accessories. A complete range, for furnishing the bathroom with a non-conventional style.

Feine Ironie und intelligente Funktionalität für das weiße Keramikwaschbecken Bucatini, mit seitlichen Handtuchhaltern aus Stahlseilen, die mit transparentem Plastik überzogen sind. Bucatini kann durch eine koordinierte Serie von Accessoires ergänzt werden. Ein vollständiges Programm, um das Bad in einem unkonventionellen Stil einzurichten.

Ironie subtile et fonctionnalité intelligente pour le lavabo en céramique blanche Bucatini, doté de porte-serviettes latéraux réalisés avec un câble d'acier revêtu d'une gaine en plastique transparent. Bucatini peut être complété par une ligne d'accessoires coordonnés. Un programme complet, pour meubler la salle de bain avec un style anticonventionnel.

Ironía sutil y funcionalidad inteligente para el lavabo de cerámica blanca Bucatini, complementado con toalleros laterales en cable de acero revestido de plástico transparente. Bucatini puede combinarse con una línea de accesorios coordinados. Una línea completa de productos para decorar el baño con un estilo anticonvencional.



design Fabio Bortolani,
Ermanno Righi

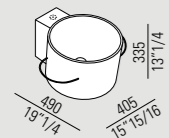

ACER0740N_



Bucatini
accessori, accessories,
accessoires, accesorios
→ Tools vol. 3

Fez
rubinetteria, taps, armatur,
robinetterie, grifería
→ Tools vol. 3

Carrara / 1999

Dal marmo bianco di Carrara, eterno materiale d'arte e architettura, nasce questo lavabo dall'ampio bacino e dai bordi sottili, sostenuto da una struttura in acciaio inox. Collocato in appoggio su piano, insieme agli altri elementi della collezione Agape, il lavabo Carrara contribuisce a determinare un ambiente elegante e rigoroso, nel quale circondarsi di forme semplici e raffinate.

This large washbasin with slim edges, supported on a stainless steel structure, is in white Carrara marble, the timeless material of art and architecture. Resting on a top, together with other items from the Agape collection, the Carrara washbasin helps to create an elegant and minimalist environment, in which to surround oneself with simple and stylish forms.

Dieses große Waschbecken mit schmalen Wänden ist aus weißem Carraramarmor gefertigt, dem zeitlosen Material von Kunst und Architektur, mit Halterung aus Edelstahl. Als Aufsatzwaschbecken kreiert es gemeinsam mit den anderen Elementen der Agape Kollektion ein elegantes und strenges Ambiente, das uns mit schlichten und raffinierten Formen umgibt.

Le marbre blanc de Carrare, matériau éternel de l'art et de l'architecture, est utilisé pour ce lavabo, doté d'une grande vasque et de bords fins, supporté par une structure en acier inox. Posé sur un plan, avec les autres éléments de la collection Agape, le lavabo Carrara permet de créer un décor élégant et rigoureux où il fait bon s'entourer de formes simples et raffinées.

Del mármol blanco de Carrara, material eterno en el arte y la arquitectura, nace este lavabo con seno de gran capacidad y de bordes delgados, sostenido por una estructura de acero inoxidable. Apoyado sobre encimera, junto con otros elementos de la colección Agape, el lavabo Carrara contribuye a crear un espacio elegante y riguroso, donde rodearse de formas sencillas y refinadas.

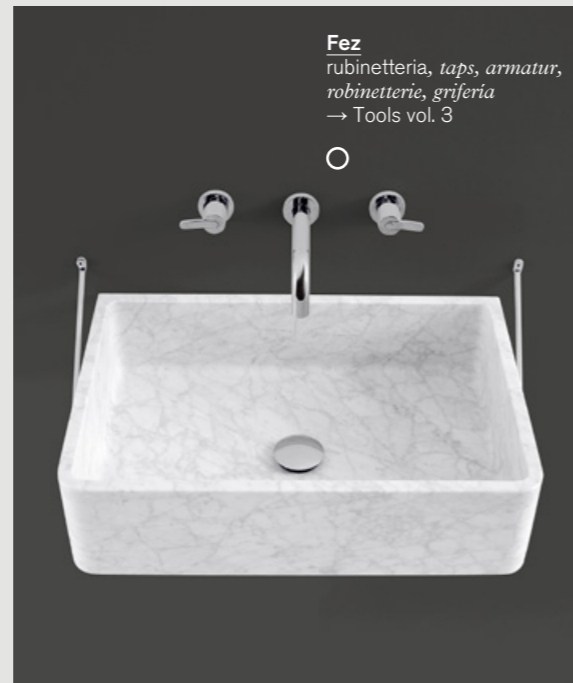

design Benedini Associati

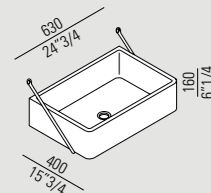

ACER0730S

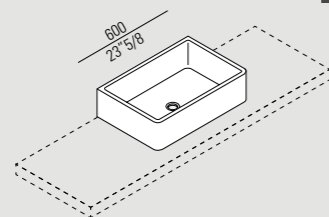

ACER0730P



Cheese / 1999

Il lavabo in ceramica bianca Cheese ha una forma piena e compatta, ideale per un piccolo bagno dalla grande personalità. Nella pagina a fianco, un esempio di abbinamento fra le linee tondeggianti di Cheese e il rigore geometrico dello specchio contenitore Jet.

Cheese, a white ceramic washbasin, has a full-bodied yet compact shape, ideal for a small bathroom with a great personality. On the opposite page, an example combining the rounded lines of Cheese with the geometric simplicity of the Jet mirror unit.

Das weiße Keramikwaschbecken Cheese ist mit seiner vollen, kompakten Form ideal für ein kleines Bad von großer Persönlichkeit. Auf der nebenstehenden Abbildung ein Beispiel für die Kombination der runden Linien von Cheese mit der geometrischen Strenge von Spiegelschrank Jet.

Le lavabo en céramique blanche Cheese a une forme pleine et compacte ; il est idéal pour une petite salle de bain riche en personnalité. Dans la page ci-contre, un exemple de composition unissant les lignes arrondies de Cheese et la rigueur géométrique du miroir-caisson Jet.

El lavabo de cerámica blanca Cheese tiene una forma sólida y compacta, ideal para un baño pequeño de gran personalidad. En la página de al lado, se presenta un ejemplo de combinación entre las líneas redondeadas de Cheese y el rigor geométrico del espejo contenedor Jet.



design Benedini Associati

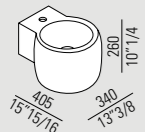

ACER0710NZ

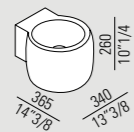

ACER0710NRZ



○ **Jet**
specchio contenitore, *mirror unit, spiegelschrank, caisson miroir, espejo contenedor*
→ Tools vol. 4



○ **Fez**
rubinetteria, *taps, armatur, robinetterie, griferia*
→ Tools vol. 3

Cube / 2003

Volume massiccio e calore naturale per Cube, il lavabo in multistrato con finitura in rovere naturale, bruno, scuro o in teak. Le ampie superfici laterali fanno apprezzare le venature del legno. Disponibile in versione da appoggio oppure a parete, Cube può essere integrato con altri elementi in rovere o teak giocando con linee, volumi e sensazioni naturali, per dare vita a soluzioni ricche di fascino e calore.

Solid shape and natural warmth for Cube, a plywood washbasin with natural, brown or dark oak or teak finish. The large side surfaces show off the grain of the wood. Available on a top or wall-mounted, Cube can be integrated with other elements in oak or teak, playing with the lines, volumes and natural sensations, to create solutions with great warmth and appeal.

Wichtiges Volumen und natürliche Wärme für Cube, das Waschbecken aus Schichtholz in den Ausführungen Eiche natur, braun, dunkel oder Teak. Die großzügigen, seitlichen Oberflächen bringen die Holzmaserung zur Geltung. Als Aufsatz- oder wandmontiertes Waschbecken lieferbar, kann es durch andere Elemente in Eiche oder Teak ergänzt werden, wobei im Spiel mit Linien, Volumen und Formen Lösungen von besonderem Reiz und warmer Ausstrahlung entstehen.

Volume compact et chaleur naturelle pour Cube, le lavabo en multiplis plaqué chêne clair, moyen, foncé ou teck. Les vastes surfaces latérales permettent d'admirer les veines du bois. Disponible dans la version à poser ou suspendue, Cube peut être intégré à d'autres éléments en chêne, en jouant avec les lignes, les volumes et les veines, pour donner vie à des solutions pleines de charme et de chaleur.

Volumen macizo y calidez natural para Cube, el lavabo en multistrato con acabado en roble natural, marrón, oscuro o en teca. Las amplias superficies laterales dejan admirar las vetas de la madera. Disponible en la versión de apoyo o a pared, Cube puede integrarse con otros elementos de roble o teca, armonizando líneas, volúmenes y sensaciones naturales para crear soluciones llenas de encanto y calidez.



○ **Fez**
rubinetteria, taps, armatur,
robinetterie, grifería
→ Tools vol. 3

design Benedini Associati

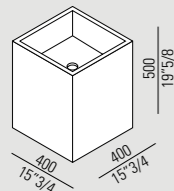

ACER0770M_

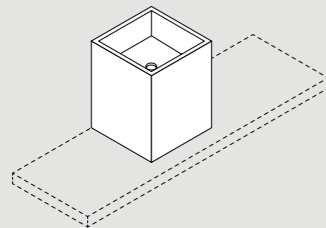

ACER0770P_

Finiture / Finishes

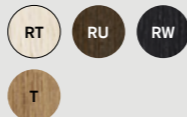

○ **4x4**
specchio contenitore, mirror
unit, spiegelschrank, caisson miroir,
espejo contenedor
→ Tools vol. 4

○ **Sen**
rubinetteria e accessori, taps
and accessories, armatur und
accessoires, robinetterie et
accessoires, grifería y accesorios
→ Tools vol. 3

○ **Flat XL**
programma, range, programm,
programme, programa
→ Tools vol. 5



Deep / 2003

Il lavabo Deep riprende il design profondo e avvolgente dell'omonima vasca, caratterizzando con uno stile inconfondibile qualsiasi composizione. Realizzato in Cristalplant® biobased bianco.

The Deep basin echoes the deep and enveloping design of the bath of the same name, adding character with a distinctive style to any composition. In white Cristalplant® biobased.

Das Waschbecken Deep greift das tiefe, komfortable Design der gleichnamigen Wanne auf und verleiht jeder Komposition einen unverwechselbaren Stil. Hergestellt aus weißem Cristalplant® biobased.

Le lavabo Deep reprend le design profond et enveloppant de la baignoire du même nom, caractérisant avec un style unique n'importe quelle composition. Réalisé en Cristalplant® biobased blanc.

El lavabo Deep se basa en el diseño de la bañera homónima, caracterizando cualquier composición con un estilo inconfundible. Fabricado en Cristalplant® biobased blanco.



design Benedini Associati

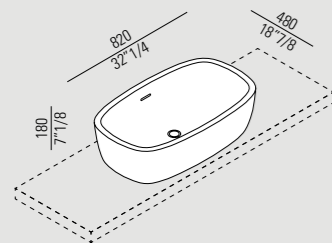

ACER0800Z



b21

Deep

Memory
rubinetteria, taps, armatur,
robinetterie, griferia
→ Tools vol. 3



Desk / 2007

Il bacino del lavabo Desk si raccorda con linee morbide al piano in Exmar bianco, con portaserviette integrato, immergendosi parzialmente nel suo spessore. Il risultato è un insieme unico, affascinante nella sua assoluta linearità, molteplice nelle possibilità di composizione e abbinamento con gli accessori ed i contenitori della collezione Agape.

The Desk washbasin merges softly with the countertop in white Exmar, with integrated towel holder, and is partially sunk into its thickness. The result is a unique whole, appealing in its pure linearity, with multiple possibilities of combination and coordination with the accessories and units from the Agape collection.

Das Waschbecken Desk verbindet sich mit weichen Linien mit der Ablage aus weißem Exmar mit integriertem Handtuchhalter, und verschwindet teilweise in der Plattenstärke. Das Ergebnis ist eine Einheit, attraktiv in ihrer absoluten Linearität, mit vielfältigen Gestaltungs- und Kombinationsmöglichkeiten mit Accessoires und Schrankelementen der Agape Kollektion.

La vasque du lavabo Desk se raccorde au plan en Exmar blanc, avec porte-serviettes intégré, en s'incorporant partiellement dans son épaisseur. Le résultat est un ensemble unique, fascinant dans sa linéarité absolue, offrant de nombreuses possibilités de composition et de coordination avec les accessoires et les meubles de la collection Agape.

El seno del lavabo Desk se funde con las líneas suaves de la encimera en Exmar blanco, con toallero integrado que se esconde parcialmente en su espesor. El resultado es un conjunto único, fascinante en su absoluta linealidad, con múltiples posibilidades de composición y combinación con los accesorios y contenedores de la colección Agape.



○ **027**
specchio contenitore, *mirror unit, spiegelschrank, caisson miroir, espejo contenedor*
→ Tools vol. 4

○ **Square**
rubinetteria, *taps, armatur, robinetterie, grifería*
→ Tools vol. 3

design UT Agape

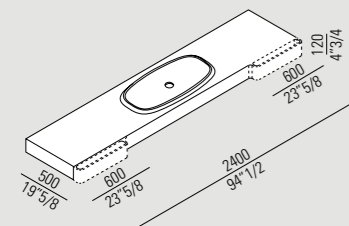

ADES24_

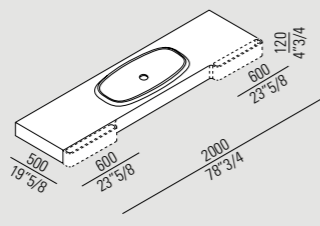

ADES20_

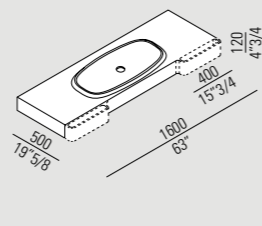

ADES16_



○ **4x4**
specchio, *mirror, spiegel, miroir, espejo*
→ Tools vol. 4

○ **Fez**
rubinetteria, *taps, armatur, robinetterie, grifería*
→ Tools vol. 3



Flat 80 / Flat 100 / 2004 – 2008

Un bacino ovale inserito a destra o a sinistra in un blocco rettangolare, con larghezza 80 cm o 100 cm, per offrire la massima versatilità di ambientazione: singolo o doppio, a parete o in appoggio su un contenitore Flat XL. Realizzati in Cristalplant® biobased bianco, con il loro volume squadrato e massiccio i lavabi Flat 80 e Flat 100 sono una presenza importante ed allo stesso tempo versatile in bagno.

An oval bowl set into a rectangular block, on the right or left, with width of 80 cm or 100 cm, for maximum positioning versatility: single or double, wall-mounted or installed on a Flat XL unit. In white Cristalplant® biobased, the Flat 80 and Flat 100 washbasins, with their square, solid shape, are a striking and at the same time versatile feature in the bathroom.

Ein ovales Becken, das rechts oder links in einen rechteckigen Block mit einer Breite von 80 cm oder 100 cm eingelassen ist, um größtmögliche Anpassungsfähigkeit zu gewährleisten: einfach oder doppelt, an der Wand montiert oder aufgesetzt auf ein Schrankelement Flat XL. Die Waschbecken Flat 80 und Flat 100 aus weißem Cristalplant® biobased sind mit ihrem viereckigen, wichtigen Design ein prägendes und gleichzeitig vielseitig einsetzbares Objekt im Badezimmer.

Une vasque ovale creusée à la droite ou à la gauche d'un bloc rectangulaire, disponible dans les largeurs 80 cm ou 100 cm, pour s'adapter à toutes les exigences: simple ou double, suspendu ou posé sur un meuble Flat XL. Réalisés en Cristalplant® biobased blanc, avec leur volume carré et massif, les lavabos Flat 80 et Flat 100 caractérisent la salle de bain avec leur forte présence tout en sachant s'adapter au contexte.

Un cuenco ovalado colocado a la derecha o a la izquierda en un bloque rectangular, de 80 o 100 cm de ancho, para ofrecer la máxima versatilidad de ambientación: simple o doble, a pared o apoyado sobre un contenedor Flat XL. Realizados en Cristalplant® biobased blanco, con su volumen cuadrado y macizo, los lavabos Flat 80 y Flat 100 son una presencia importante y al mismo tiempo versátil en el baño.

design Benedini Associati

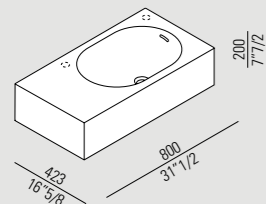

ACER0795N_

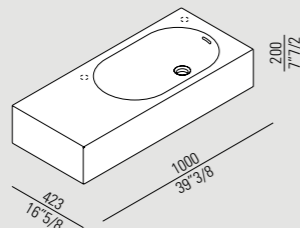

ACER0796_



Square
rubinetteria, taps, armatur,
robinetterie, grifería
→ Tools vol. 3

Gabbiano / 1994

Un unico piano dalla superficie ondulata che asseconda il fluire dell'acqua: è Gabbiano, l'originale lavabo in multistrato curvato con finitura rovere naturale, bruno o scuro.

A single top with undulating surface that follows the flowing of water: that's Gabbiano, the original washbasin in curved plywood with natural, brown or dark oak finish.

Eine durchgehende Ablage mit gewellter Oberfläche in Harmonie mit dem Fließen des Wassers: Gabbiano ist ein origineller Waschtisch aus gebogenem Schichtholz in den Ausführungen Eiche natur, braun oder dunkel.

Un plan unique à la surface ondulée qui favorise l'écoulement de l'eau: il s'agit de Gabbiano, le lavabo original en multiplis cintré, dans la finition chêne naturel, brun ou foncé.

Un plano único de superficie ondulada que acompaña el fluir del agua: es Gabbiano, el original lavabo en multiestrato curvado con acabado roble natural, marrón u oscuro.

– premio, *award*
Design Plus, 1995

DESIGN **PLUS**



Fez
rubinetteria, *taps, armatur,*
robinetterie, grifería
→ Tools vol. 3

design Giuseppe Pasquali

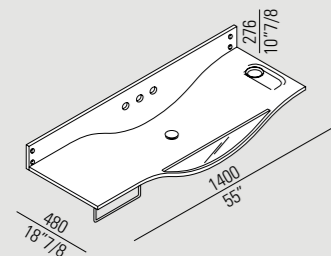

AGAB0350_

Finiture / Finishes



Gabbiano
specchio, *mirror, spiegel,*
miroir, espejo
→ Tools vol. 4



Fez
rubinetteria, *taps, armatur,*
robinetterie, grifería
→ Tools vol. 3



Handwash / 2010

Compatto e squadrato, questo lavamani in Cristalplant® biobased bianco si presta ad essere inserito in qualsiasi spazio, caratterizzandolo con uno stile speciale. Disponibile con o senza vano porta oggetti laterale, può essere abbinato a rubinetteria a parete o monoforo.

This compact, square-shaped hand basin in white Cristalplant® biobased is perfect for installation in any type of space, giving it a unique stylish look. Available with or without side storage compartment, it can be combined with wall-mounted or single-hole tap fittings.

Das kompakte, viereckige Handwaschbecken aus weißem Cristalplant® biobased fügt sich in jedes Ambiente ein und setzt prägende Akzente. Erhältlich mit oder ohne seitliches Ablagefach, kann es mit Unterputz- oder Einlocharmaturen kombiniert werden.

Compact et carré, ce lave-mains en Cristalplant® biobased blanc se prête à être placé dans n'importe quel espace, en lui donnant un style spécial. Disponible avec ou sans niche latérale, il peut être associé à une robinetterie au mur ou monotrou.

Compacto y cuadrado, este lavamanos de Cristalplant® biobased blanco puede instalarse en cualquier espacio y lo personaliza con un estilo especial. Disponible con o sin espacio portaobjetos lateral, puede combinarse con la grifería a pared o monomando.

Fez
rubinetteria, taps, armatur,
robinetterie, grifería
→ Tools vol. 3



369
accessori, accessories,
accessoires, accessoires,
accesorios
→ Tools vol. 3

design Benedini Associati

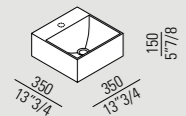

ACER0994_

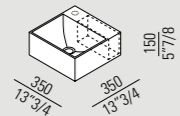

ACER0995_

Narciso
specchio, mirror, spiegel,
miroir, espejo
→ Tools vol. 4

369
accessori, accessories,
accessoires, accessoires,
accesorios
→ Tools vol. 3

Fez
rubinetteria, taps, armatur,
robinetterie, grifería
→ Tools vol. 3

Roto
complemento, extra, zubehör,
complément, complemento
→ Tools vol. 3



In-Out / 2010

Completamente realizzato in Exmar bianco, il lavabo In-Out si distingue per l'ampio bacino di forma circolare, contornato da un bordo sottile e sostenuto da un volume cilindrico.

Made entirely in white Exmar, the In-Out washbasin is characterised by a wide circular basin, surrounded by a slim edge and supported by a cylindrical volume.

Das Waschbecken In-Out aus weißem Exmar zeichnet sich durch sein großes, kreisförmiges Becken aus, von einem schmalen Rand umschrieben und von einem zylindrischen Volumen gestützt.

Complètement réalisé en Exmar blanc, le lavabo In-Out se caractérise par son grand bassin de forme circulaire, souligné par un bord fin et soutenu par un volume cylindrique.

Realizado completamente en Exmar blanco, el lavabo In-Out se distingue por el seno de gran capacidad de forma circular, delimitado por un borde delgado y sostenido por un volumen cilíndrico.



○ **Square**
rubinetteria, taps, armatur,
robinetterie, grifería
→ Tools vol. 3



○ **Sen**
rubinetteria, taps, armatur,
robinetterie, grifería
→ Tools vol. 3

design Benedini Associati

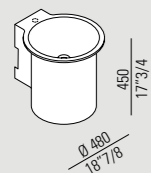

ACER1063_

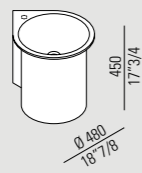

ACER1064_



○ **Suite**
rubinetteria, taps, armatur,
robinetterie, grifería
→ Tools vol. 3



In-Out / 2010

Essenziale ma fortemente caratterizzante, il lavabo In-Out è proposto in diverse versioni: a parete, angolare, free standing, da appoggio oppure a incasso.

Minimalist yet still a strong feature, the In-Out washbasin is available in different versions: wall-mounted, corner, free-standing, on a top or recessed.

Puristisch aber stark prägend wird das Waschbecken In-Out in verschiedenen Versionen angeboten: für Wand- oder Eckmontage, mit Säule, als Aufsatz- oder Einbauwaschbecken.

Essentiel mais très caractérisant, le lavabo In-Out est proposé en différentes versions : mural, d'angle, sur colonne, à poser ou à encastrer.

Esencial pero muy peculiar, el lavabo In-Out se propone en distintas versiones: a pared, de angulo, independiente, de apoyo o encastrado.

Slim

specchio, *mirror, spiegel, miroir, espejo*
→ Tools vol. 4



Sen
accessori, *accessories, accessoires, accesorios*
→ Tools vol. 3

Sen
rubinetteria, *taps, armatur, robinetterie, griferia*
→ Tools vol. 3

design Benedini Associati

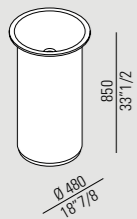

ACER1062_

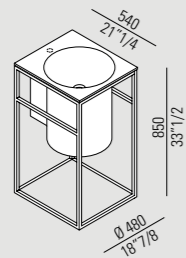

ACER1065_

Bucatini
specchio, *mirror, spiegel, miroir, espejo*
→ Tools vol. 4



Fez
rubinetteria, *taps, armatur, robinetterie, griferia*
→ Tools vol. 3



In-Out / 2010

Nelle versioni da incasso oppure da appoggio, In-Out si presta ad essere liberamente abbinato ai piani dei programmi Flat XL ed Evoluzione, per creare soluzioni e situazioni ogni volta speciali.

In-Out, whether recessed or in the version for resting on a top, can be freely coordinated with the tops from the Flat XL and Evoluzione ranges to create always special solutions and settings.

In den Varianten zum Einbau oder Aufsetzen kann In-Out beliebig mit den Ablagen aus den Programmen Flat XL und Evoluzione kombiniert werden, um so immer individuelle Lösungen und Situationen zu kreieren.

Dans les versions à encastrer ou à poser, In-Out se prête à être librement associé aux plans des programmes Flat XL et Evoluzione, pour créer des solutions et des situations toujours originales.

En las versiones encastrada o de apoyo, In-Out se puede combinar libremente con las encimeras de los programas Flat XL y Evoluzione, para crear soluciones siempre especiales.



Memory
rubinetteria, taps, armatur,
robinetterie, griferia
→ Tools vol. 3

design Benedini Associati

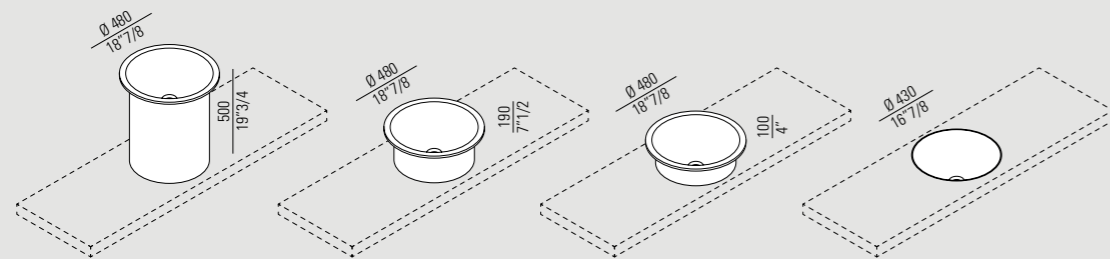

ACER1067Z

ACER1061Z

ACER1061SZ

ACER10611Z



Bucatini
specchio, mirror, spiegel,
miroir, espejo
→ Tools vol. 4

Sen
rubinetteria e accessori, taps
and accessories, armatur und
accessoires, robinetterie et
accessoires, griferia y accesorios
→ Tools vol. 3

Nivis / 2010

Il lavabo Nivis è composto da due concavità collegate, con l'acqua che scorre da quella principale, più ampia e profonda, a quella minore, con foro per il troppo pieno. Un artificio scultoreo che crea un effetto dinamico e armonioso sulla bianca massa del Cristalplant® biobased.

The Nivis washbasin consists of two interconnected cavities, with water running from the main, larger and deeper cavity to the smaller one which has an overflow outlet hole. A sculptural design that creates a dynamic and harmonious effect on the solid white mass of Cristalplant® biobased.

Das Waschbecken Nivis besteht aus zwei miteinander verbundenen Becken, wobei das Wasser vom breiteren, tieferen Hauptbecken in das kleinere Becken mit Überlauf fließt. Eine skulpturale Finesse, die einen harmonischen und dynamischen Effekt auf der weißen Masse aus Cristalplant® biobased kreiert.

Le lavabo Nivis est composé de deux cavités communicantes, avec l'eau qui coule de la vasque principale, plus grande et plus profonde, à la plus petite munie d'un trou de trop plein. Un artifice sculptural qui crée un effet dynamique et harmonieux sur la masse blanche du Cristalplant® biobased.

El lavabo Nivis está formado por dos concavidades unidas. El agua pasa de la principal, más amplia y profunda, a la más pequeña, por el rebosadero. Un artificio escultural que crea un efecto dinámico y armonioso en la masa blanca del Cristalplant® biobased.



○ **Square**
rubinetteria, taps, armatur
robinetterie, grifería
→ Tools vol. 3

design Shiro Studio / Andrea Morgante

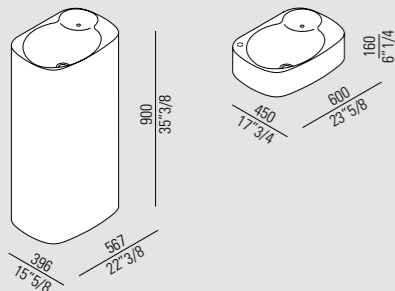

ACER0763F_

ACER0763M_



○ **Fez**
rubinetteria, taps, armatur,
robinetterie, grifería
→ Tools vol. 3

Nivis / 2010

Disponibile in diverse versioni: a parete, free-standing oppure a incasso o in appoggio sui piani dei programmi Flat XL ed Evoluzione.

Available in different versions: wall-mounted, free-standing or recessed or top mounted on tops from the Flat XL and Evoluzione ranges.

Erhältlich in verschiedenen Ausführungen: für Wandmontage, freistehend, eingebaut oder auf die Ablagen der Programme Flat XL und Evoluzione aufgesetzt.

Disponible en différentes versions : mural, sur colonne, à encastrer ou à poser sur les plans des gammes Flat XL et Evoluzione.

Disponible en distintas versiones: a pared, independiente, encastrado o de apoyo sobre las encimeras de las líneas Flat XL y Evoluzione.

– selezione, *selection*
ADI Design Index, 2012



○ **Memory**
specchio, *mirror, spiegel, miroir, espejo*
→ Tools vol. 4

○ **Memory**
rubinetteria, *taps, armatur, robinetterie, griferia*
→ Tools vol. 3

design Shiro Studio / Andrea Morgante

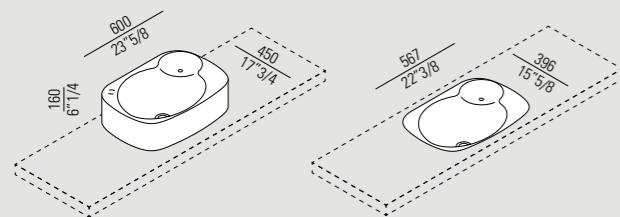

ACER0763P_

ACER0763I0Z



○ **Memory**
rubinetteria, *taps, armatur, robinetterie, griferia*
→ Tools vol. 3

Normal / 2008

Un ampio e accogliente bacino, circondato da un bordo sottile. Una forma pura e semplice, per un bagno improntato ad una raffinata e naturale semplicità. Realizzato in Cristalplant® biobased bianco, il lavabo Normal si presta a infinite composizioni e abbinamenti, in appoggio sui piani del programma Flat XL ed Evoluzione.

A large and inviting basin, surrounded by a slim edge. A pure and simple shape for a bathroom based on a sophisticated and natural simplicity. In white Cristalplant® biobased, the Normal hand basin is suitable for endless compositions and coordinations, resting on the tops from the Flat XL and Evoluzione range.

Ein großzügiges und einladendes Becken, das von einem schmalen Rand eingefasst wird. Eine saubere und nüchterne Form für ein Badezimmer, das von raffinierter und natürlicher Schlichtheit geprägt ist. Das Waschbecken Normal aus weißem Cristalplant® biobased eignet sich perfekt für unendliche Kompositionen und Kombinationen, auf die Ablagen der Programme Flat XL und Evoluzione aufgesetzt.

Une vasque large et accueillante, entourée d'un bord fin. Une forme pure et simple, pour une salle de bain importante, caractérisée par une simplicité raffinée et naturelle. Réalisé en Cristalplant® biobased blanc, le lavabo Normal se prête à de nombreuses compositions et associations, posé sur les plans du programme Flat XL et Evoluzione.

Un cuenco amplio y acogedor, rodeado de un borde delgado. Una forma pura y sencilla para un baño que transmite una simplicidad refinada y natural. Realizado en Cristalplant® biobased blanco, el lavabo Normal es ideal para composiciones y combinaciones infinitas, apoyado sobre las encimeras del programa Flat XL y Evoluzione.



○ **Memory**
rubinetteria, taps, armatur,
robinetterie, griferia
→ Tools vol. 3

design Benedini Associati

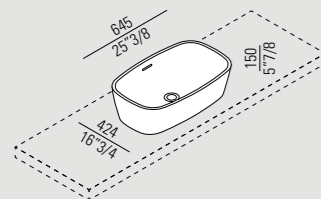

ACER0797Z

○ **Nudo**
specchio, mirror, spiegel,
miroir, espejo
→ Tools vol. 4



○ **Memory**
rubinetteria, taps, armatur,
robinetterie, griferia
→ Tools vol. 3

○ **Evoluzione Evo-C**
programma, range,
programm, programme,
programa
→ Tools vol. 5

Novecento / 2009

Una collezione che reinterpreta le atmosfere della sala da bagno del secolo scorso. Il lavabo in Cristalplant® biobased bianco, o bicolore con esterno grigio chiaro o grigio scuro, dalle linee armoniose e dal volume importante, è protagonista di uno spazio tutto dedicato al benessere ed alla raffinatezza. Il porta asciugamani integrato aggiunge un tocco prezioso di comfort in più.

A collection which reinterprets the atmospheres of the bathroom of the past century. The washbasin in white Cristalplant® biobased, or two coloured (outer part light grey or dark grey, inside always white), with its elegant lines and significant proportions, is the star of a space devoted entirely to well-being and refinement. The integrated towel holder adds a useful touch of extra comfort.

Eine Kollektion, die die Atmosphäre der Badezimmer des vorigen Jahrhunderts auf neue Art interpretiert. Das Waschbecken aus Cristalplant® biobased, weiß oder zweifarbig, mit hell- oder dunkelgrauem Äußeren, ist mit seinen symmetrischen Linien und großzügigen Volumen Protagonist eines dem Wohlbefinden gewidmeten Raumes. Der integrierte Handtuchhalter sorgt für ein Plus an exklusivem Komfort.

Une collection qui réinterprète les atmosphères de la salle de bain du siècle dernier. Le lavabo en Cristalplant® biobased blanc, ou bicolore avec l'extérieur gris clair ou gris foncé aux lignes harmonieuses et d'un volume important, est protagoniste d'un espace entièrement consacré au bien-être et au raffinement. Le porte-serviettes intégré ajoute une note précieuse de confort.

Una colección que reinterpreta las atmósferas del cuarto de baño del siglo pasado. El lavabo de Cristalplant® biobased blanco o bicolor con exterior gris claro o gris oscuro, de líneas armoniosas y volumen importante, es protagonista de un espacio dedicado completamente al bienestar y al refinamiento. El toallero integrado añade un toque útil.



Memory
rubinetteria, taps, armatur,
robinetterie, grifería
→ Tools vol. 3

design Benedini Associati

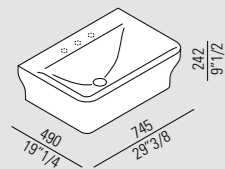

ACER0962_

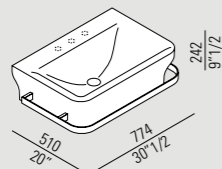

ACER0962_A

Finiture / Finishes



Memory
specchio, mirror, spiegel,
miroir, espejo
→ Tools vol. 4

Memory
rubinetteria, taps, armatur,
robinetterie, grifería
→ Tools vol. 3

Ottocento / 2009

Romantico ed elegante, il lavabo Ottocento riprende le forme di un remoto passato, come l'omonima vasca, inserendosi con moderna versatilità in ogni spazio e contesto: da solo o in coppia, in versione sospesa o sorretta da una struttura in acciaio inox a vista. Realizzato in Cristalplant® biobased, è proposto in versione bianca e in due varianti bicolori: bianco e grigio scuro, oppure bianco e grigio chiaro.

Romantic and elegant, the Ottocento washbasin revisits the shapes of a remote past, like the bath of the same name, for installation with modern versatility in any space and context: alone or in a pair, in a wall-mounted version or supported by an exposed structure in stainless steel. Made in Cristalplant® biobased, it is available in white and in two dual colour versions: white and dark grey, or white and light grey.

Das romantisch-elegante Waschbecken im nostalgischen Design fügt sich, wie die gleichnamige Wanne, mit moderner Vielseitigkeit in jeden Raum und jedes Ambiente ein: allein oder als Paar, in hängender Ausführung oder von einer Edelstahlstruktur getragen. Hergestellt aus Cristalplant® biobased, wird es in weiß und in zwei zweifarbigen Versionen angeboten: weiß und dunkelgrau oder weiß und hellgrau.

Romantique et élégant, le lavabo Ottocento reprend les formes du passé, comme la baignoire du même nom, en s'intégrant avec une grande adaptabilité à tous les espaces et contextes : en solo ou en duo, dans la version suspendue ou soutenue par une structure en acier inox apparente. Réalisé en Cristalplant® biobased, il est proposé en blanc et en deux versions bicolores : blanc et gris foncé, ou blanc et gris clair.

Romántico y elegante, el lavabo Ottocento evoca las formas de un pasado remoto, como la bañera homónima, ocupando con moderna versatilidad todos los espacios y contextos: solo o de a dos, en versión suspendida o sostenida por una estructura de acero inoxidable a vista. Realizado en Cristalplant® biobased, se propone en versión blanca y en dos variantes bicolor: blanco y gris oscuro, o bien blanco y gris claro.

design Benedini Associati

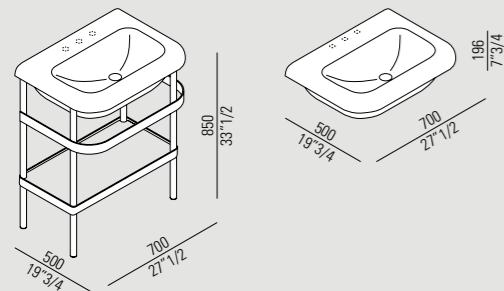

ACER0766_A

ACER0766_



Memory 
 rubinetteria, taps, armatur,
 robinetterie, griferia
 → Tools vol. 3

Finiture / Finishes



Memory
 rubinetteria, taps, armatur,
 robinetterie, griferia
 → Tools vol. 3



Ottocento XL / 2008

Una struttura portante in legno di rovere o teak, sostiene un piano in Cristalplant® biobased bianco con lavabo integrato, senza giunzioni visibili: è Ottocento XL, disponibile in varie lunghezze e con diverse finiture. Il lavabo può essere singolo oppure, nelle composizioni più grandi, doppio. La struttura portante può essere completata con i contenitori del programma Flat XL.

A support structure in oak or teak holds a top in white Cristalplant® biobased with recessed basin without visible joints: this is Ottocento XL, available in various lengths and with different finishes. The washbasin can be single or, in the larger compositions, double. Units from the Flat XL range can also be added to the support structure.

Eine tragende Struktur aus Eichenholz oder Teak stützt die Ablage aus weißem Cristalplant® biobased mit integriertem Becken ohne sichtbare Nahtstellen: Ottocento XL, erhältlich in verschiedenen Längen und Ausführungen. Die Platte kann mit einem Becken oder in den größeren Ausführungen mit zwei Becken ausgestattet werden. Die Struktur ist mit Schrankelementen aus dem Programm Flat XL komplettierbar.

Une structure portante en bois de chêne ou teck, soutient un plateau en Cristalplant® biobased blanc avec lavabo intégré, sans jonctions visibles : c'est Ottocento XL, disponible en plusieurs longueurs et avec différentes finitions. Le plan peut être muni d'un seul lavabo ou, dans les versions plus grandes, de deux lavabos juxtaposés. La structure portante peut être complétée par les éléments de rangement du programme Flat XL.

Una estructura de soporte en madera de roble o teca sostiene una encimera de Cristalplant® biobased blanco, con lavabo integrado, sin uniones visibles: es Ottocento XL, disponible en distintos largos y con varios acabados. El lavabo puede ser simple o doble en las composiciones más grandes. La estructura de soporte puede completarse con los contenedores de la línea Flat XL.



Fez
rubinetteria, taps, armatur,
robinetterie, grifería
→ Tools vol. 3

design Benedini Associati

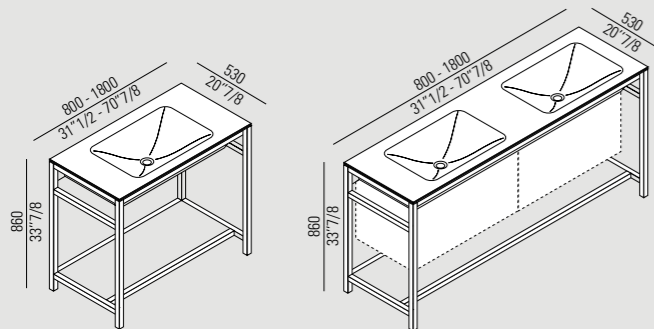

AMXL_

Finiture / Finishes

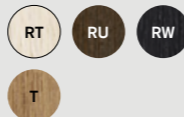

Narciso
specchio, mirror, spiegel,
miroir, espejo
→ Tools vol. 4



Fez
rubinetteria, taps, armatur,
robinetterie, grifería
→ Tools vol. 3



Flat XL
contenitore, storage unit,
möbel, élément de rangement,
contenedor
→ Tools vol. 4



Ottocento 001 / 002 / 2008 - 2009

I lavabi Ottocento 001 e Ottocento 002, realizzati in Cristalplant® biobased, si inseriscono a incasso nei piani Flat XL ed Evoluzione. Vengono inoltre proposti in versione completamente integrata nei piani Flat XL, sempre in Cristalplant® biobased.

The Ottocento 001 and Ottocento 002 washbasins, in Cristalplant® biobased, are recessed in the Flat XL and Evoluzione tops. They are also available in a version fully integrated in the Flat XL tops, again in Cristalplant® biobased.

Die Waschbecken Ottocento 001 und Ottocento 002, aus Cristalplant® biobased, werden in die Ablagen Flat XL und Evoluzione eingelassen. Auch voll integriert in Flat XL Ablagen aus Cristalplant® biobased lieferbar.

Les lavabos Ottocento 001 et Ottocento 002, réalisés en Cristalplant® biobased, s'encastrent dans les plans Flat XL et Evoluzione. Ils sont proposés dans la version complètement intégrée dans les plans Flat XL, toujours en Cristalplant® biobased.

Los lavabos Ottocento 001 y Ottocento 002, realizados en Cristalplant® biobased, se encastran en las encimeras de Flat XL y Evoluzione. Se proponen también en versión integrada en las encimeras Flat XL, siempre de Cristalplant® biobased.

○ **Square**
rubinetteria, taps, armatur,
robinetterie, grifería
→ Tools vol. 3

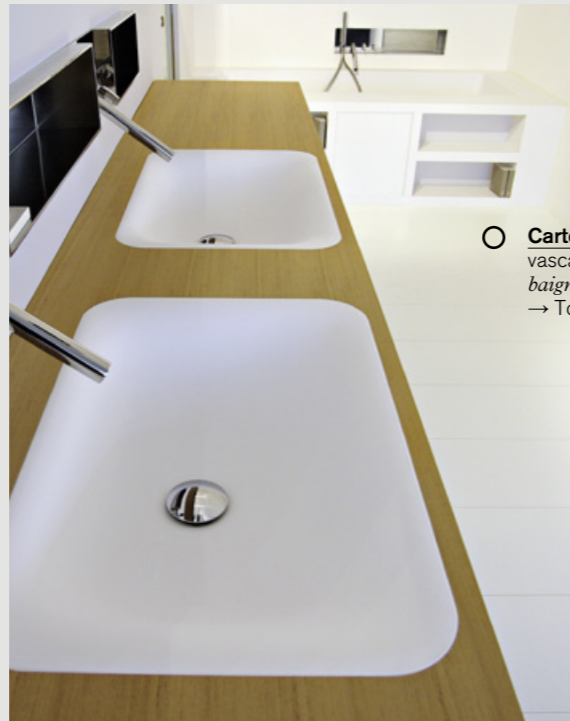

○ **Cartesio**
vasca, bathtub, badevanne,
baignoire, bañera
→ Tools vol. 2

design Benedini Associati

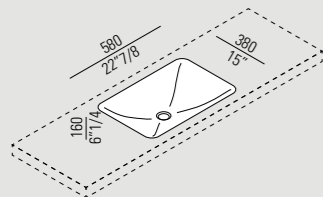

ACER0899Z

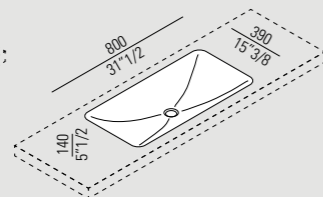

ACER0899LZ



○ **Square**
rubinetteria, taps, armatur
robinetterie, grifería
→ Tools vol. 3

○ **Surf**
accessori, accessories,
accessoires, accessoires,
accessorios
→ Tools vol. 3

Pear / 2004

Linee morbide e pulite, ispirate dalla natura, per il lavabo Pear, disponibile in ceramica bianca o bicolore. La variante bicolore, bianca all'interno e colorata all'esterno, caratterizza lo spazio bagno con un effetto quasi "optical". Il lavabo in ceramica completa la serie dei sanitari (pag. 100).

Soft yet clean lines, inspired by nature, for this collection of Pear wall-mounted ceramic fittings, available in white or two-colour. The two-colour version, white inside and coloured outside, gives the bathroom an almost "optical" look. The washbasin completes the sanitary ware range (pag. 100).

Weiche und klare, der Natur nachempfundene Linien für das Waschbecken Pear aus Keramik, weiß oder zweifarbig. Die zweifarbige Variante - weißes Inneres und farbiges Äußeres - prägt das Bad mit einem nahezu optischen Effekt. Das Waschbecken aus Keramik komplettiert die Serie der Sanitärkeramik (S. 100).

Des lignes souples et nettes, s'inspirant de la nature, pour la collection d'éléments suspendus Pear, disponibles en céramique blanche ou bicolore. La version bicolore, blanche à l'intérieur et colorée à l'extérieur, personnalise l'espace salle de bain avec un effet quasi "optical". Le lavabo en céramique complète la série des sanitaires (page 100).

Líneas suaves y a su vez limpias, inspiradas en la naturaleza, para el lavabo suspendido Pear, disponible en cerámica blanca o bicolor. La variante bicolor, blanca en la parte interna y coloreada en la parte externa, personaliza el espacio del cuarto de baño con un efecto casi "óptico". El lavabo en cerámica completa la serie de los sanitarios (pag. 100).

– selezione, *selection*
ADI Design Index, 2005



design Patricia Urquiola

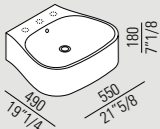

ACER0895_

Finiture / Finishes

**4x4**

specchio contenitore, *mirror unit, spiegelschrank, caisson miroir, espejo contenedor*
→ Tools vol. 4

**369**

accessori, *accessories, accessoires, accesorios*
→ Tools vol. 3

**Fez**

rubinetteria, *taps, armatur, robinetterie, grifería*
→ Tools vol. 3



Pear C / 2007

Realizzato in Cristalplant® biobased bianco, riprende l'inconfondibile stile di design della vasca e dei sanitari dell'omonima collezione, imponendosi nello spazio con il suo volume morbido e deciso, scolpito come un monolite. Un'ulteriore possibilità è rappresentata dalla versione a semincasso in Cristalplant® biobased bianco, dalle linee armoniose e ampie.

Made in white Cristalplant® biobased, it echoes the unmistakable design style of the bathtub and fittings of the collection of the same name, dominating the space with its soft and strong volume, carved like a monolith. Further potential comes from the semi-recessed version, in white Cristalplant® biobased, with elegant and generous lines.

Hergestellt aus weißem Cristalplant® biobased, greift der Waschtisch das charakteristische Design der Wanne und Sanitärobjekte der gleichnamigen Kollektion auf und beherrscht den Raum mit seinem weichen und dennoch klaren Volumen und der monolithisch-skulpturhaften Form. Eine weitere Gestaltungsmöglichkeit bietet die versenkte Ausführung aus weißem Cristalplant® biobased mit ihren harmonisch großzügigen Linien.

Réalisé en Cristalplant® biobased blanc, il reprend le design unique de la vasque et des sanitaires de la collection du même nom, en s'imposant dans l'espace avec son volume doux et net, sculpté comme un monolithe. Une autre possibilité est représentée par la version semi-encastrable en Cristalplant® biobased blanc aux lignes harmonieuses et amples.

Realizado en Cristalplant® biobased blanco, retoma el inconfundible estilo de diseño de la bañera y de los sanitarios de la colección homónima, imponiéndose en el espacio con su volumen delicado y acentuado, esculpido como un monolito. Otra posibilidad es versión semiempotrada de Cristalplant® biobased blanco, de líneas armoniosas y amplias.

– *selezione, selection*
Elle Decor International
Design Awards, 2008



– *premio, award*
"New Classic"
Shonen Wonen, 2009

design Patricia Urquiola

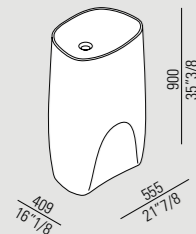

ACER0896_

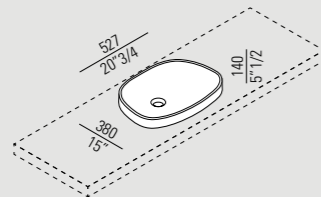

ACER0719Z

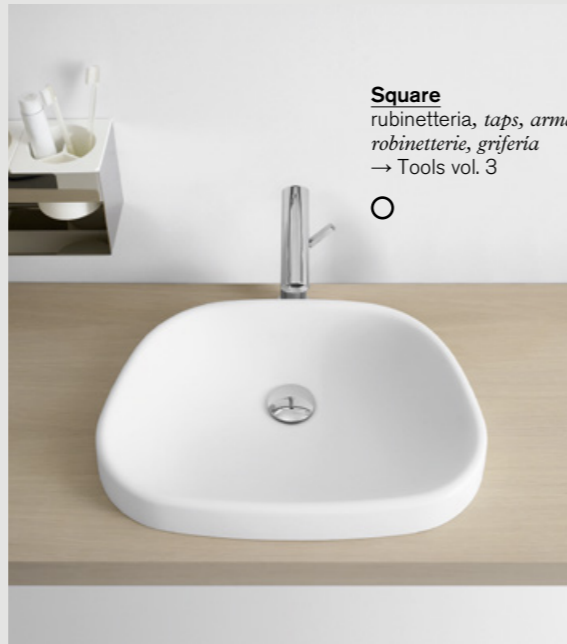

Square
rubinetteria, *taps, armatur,*
robinetterie, griferia
→ Tools vol. 3



Spai
specchio, *mirror, spiegel,*
miroir, espejo
→ Tools vol. 4

Square
rubinetteria, *taps, armatur,*
robinetterie, griferia
→ Tools vol. 3



Perotel / 2004

Il design di Perotel unisce eleganza e comodità. Disegnato per la camera d'albergo e realizzato in Cristalplant® biobased bianco, si adatta perfettamente anche agli ambienti domestici. La semplicità del segno caratterizza le forme del lavabo ed agevola le quotidiane operazioni di manutenzione. L'ampio vassoio mette a portata di mano tutto quanto serve alla toilette quotidiana, in uno spazio ottimale.

The design of Perotel combines elegance and convenience. A washbasin designed for hotel rooms and made in white Cristalplant® biobased, it is also perfectly suited to home environments. The key feature of the washbasin's design is the simplicity of its forms, making daily cleaning easy. The large tray provides ample and convenient storage for everyday toiletries and accessories, without taking up too much space.

Im Design von Perotel verbinden sich Eleganz und Komfort. Das für Hotelbadezimmer entworfene Waschbecken aus weißem Cristalplant® biobased passt perfekt auch in den häuslichen Bereich. Schlichtes Design prägt die Form des Waschbeckens und macht die tägliche Reinigung einfach. Auf der großzügigen Ablage finden alle Toilettenartikel für den täglichen Bedarf ihren optimalen Platz.

Le design de Perotel unit l'élégance à la praticité. Dessiné pour la chambre d'hôtel et réalisé en Cristalplant® biobased blanc, il s'adapte parfaitement aussi à l'environnement domestique. La simplicité du signe caractérise les formes du lavabo et facilite l'entretien quotidien. Le grand plateau optimise l'espace et met à portée de la main tout ce qui sert à la toilette quotidienne.

El diseño de Perotel conjuga elegancia y comodidad. El lavabo, diseñado para las habitaciones de hoteles, está realizado en Cristalplant® biobased blanco y se adapta perfectamente a los ambientes domésticos. La sencillez del diseño caracteriza el lavabo, facilitando las operaciones cotidianas de limpieza. La amplia bandeja pone al alcance de la mano todo lo que sirve para la higiene cotidiana, en un espacio ideal.



○ Fez
rubinetteria, taps, armatur,
robinetterie, grifería
→ Tools vol. 3

design Benedini Associati

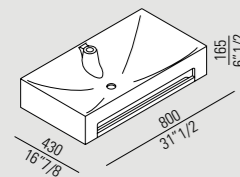

ACER0820RZ

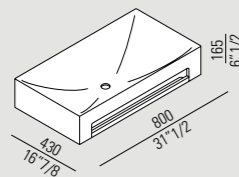

ACER0820Z

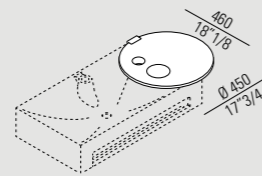

ACER0820VZ



○ Fez
rubinetteria, taps, armatur,
robinetterie, grifería
→ Tools vol. 3

Raso / 2003

Il lavabo Raso è semplicemente un ampio bacino integrante del piano, da solo o in coppia. Una soluzione dal sapore minimale, perfetta per un ambiente contemporaneo. Disponibile anche in versione ad incasso per i piani in legno Flat XL e Evoluzione.

The Raso washbasin is simply a large basin which becomes an integral part of the top, alone or in a pair. A minimalist style solution, perfect for a contemporary space. Also available in the recessed version for the Flat XL and Evoluzione tops in wood.

Das Waschbecken Raso ist ein großzügiges Becken, das mit der Ablage verschmilzt, entweder als Einzel- oder Doppelwaschbecken. Eine Lösung im minimalistischen Design, perfekt für ein Ambiente im Zeitgeist. Erhältlich auch als Einbaubecken für die Ablagen aus Holz der Programme Flat XL und Evoluzione.

Le lavabo Raso est simplement une grande vasque qui devient partie intégrante du plan, dans la version simple ou double. Une solution de goût minimal, parfaite pour un espace contemporain. Disponible également dans la version encastrable pour plans en bois Flat XL et Evoluzione.

El lavabo Raso tiene una gran superficie que se convierte en parte integrante de la encimera, solo o en pareja. Una solución de sabor minimalista, perfecta para un ambiente contemporáneo. Disponible también en versión encastrada para las encimeras de madera Flat XL y Evoluzione.



○ **Square**
rubinetteria, taps, armatur,
robinetterie, griferia
→ Tools vol. 3

○ **Flat XL**
programma, range,
programm, programme,
programa
→ Tools vol. 5

design Benedini Associati

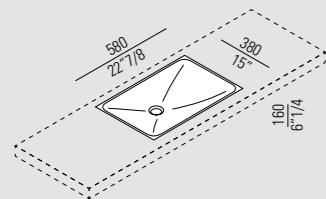

ACER0810Z



○ **Spai**
specchio, mirror, spiegel,
miroir, espejo
→ Tools vol. 4

○ **369**
accessori, accessories,
accessoires, accessoires,
accesorios
→ Tools vol. 3

○ **Square**
rubinetteria, taps, armatur,
robinetterie, griferia
→ Tools vol. 3



○ **Porto**
accessori, accessories,
accessoires, accessoires,
accesorios
→ Tools vol. 3

○ **Flat XL**
programma, range,
programm, programme,
programa
→ Tools vol. 5

Roto / 2003

Una forma a calice, importante e armoniosa allo stesso tempo, caratterizza il lavabo Roto. Realizzato in polietilene bianco, arancio, verde o grigio con finitura laccata lucida. Il materiale impiegato e la tecnologia rotazionale consentono di stampare il lavabo Roto in un pezzo unico, enfatizzando la pulizia delle sue linee.

The Roto washbasin has a striking yet well-balanced goblet shape. Made of polyethylene in white, orange, green or grey with gloss lacquer finish. The material used and the roto-moulding technology enable the Roto washbasin to be moulded in one piece, emphasizing the purity of its lines.

Eine Kelchform, ebenso auffällig wie harmonisch, ist charakteristisch für den Waschtisch Roto. Aus Polyäthylen weiß, orange, grün oder grau glänzend lackiert. Durch das verwendete Material und Rotationstechnologie kann das Waschbecken Roto aus einem Stück geformt werden, was die Klarheit seiner Linien betont.

Le lavabo Roto se distingue par sa forme en calice, à la fois importante et harmonieuse. Réalisé en polyéthylène blanc, orange, vert ou gris en finition laquée polie. Le matériau utilisé et la technologie du rotomoulage permettent de façonner le lavabo Roto en un bloc unique, magnifiant ainsi la pureté de ses lignes.

El lavabo Roto se caracteriza por una forma de cáliz, importante y armoniosa al mismo tiempo. Construido en polietileno blanco, naranja, verde o gris, con acabado lacado brillo. El material usado y la tecnología rotacional permiten moldear el lavabo Roto en una pieza única, enfatizando la pureza de sus líneas.

– premio, *award*
Good Design, 2005

DESIGN PLUS

– selezione, *selection*
ADI Design Index, 2005



design Maurizio Negri,
Benedini Associati

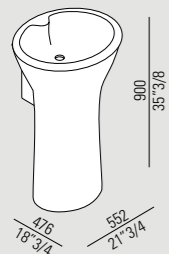

ACER0790_



○ **Fez**
rubinetteria, *taps, armatur,*
robinetterie, griferia
→ Tools vol. 3

Finiture / Finishes**Fusilli**

specchio, *mirror, spiegel,*
miroir, espejo
→ Tools vol. 4

**Stairs**

complemento, *extra, zubehör,*
complément, complemento
→ Tools vol. 3

Square

rubinetteria, *taps, armatur,*
robinetterie, griferia
→ Tools vol. 3

Porto

accessori, *accessories,*
accessoires, accessoires,
accessorios
→ Tools vol. 3

**O.L.C**

accessori, *accessories,*
accessoires, accessoires,
accessorios
→ Tools vol. 3



Spoon / 2002

Realizzato in Cristalplant® biobased bianco, il lavabo Spoon può dare vita a molteplici possibilità compositive: ad esempio nella versione da appoggio su un piano Flat XL in rovere. Nella versione a semincasso, Spoon si inserisce perfettamente nei piani di diversi spessori.

The Spoon basin in white Cristalplant® biobased can create many possible compositions, for example in the version on a Flat XL top in oak. Spoon, in the semi-recessed version, forms a single whole with the tops in various thicknesses.

Das Waschbecken Spoon, hergestellt aus weißem Cristalplant® biobased, lässt zahlreiche Lösungen zu: zum Beispiel als Aufsatzbecken auf einer Ablage Flat XL aus Eiche. In der Ausführung als versenktes Waschbecken verschmilzt Spoon mit den Ablagen verschiedener Stärken zu einer Einheit.

Réalisé en Cristalplant® biobased blanc, le lavabo Spoon permet de nombreuses possibilités de compositions : par exemple dans la version à poser sur un plan Flat XL en chêne. Dans la version semi-encastrable, Spoon s'intègre parfaitement aux plans de différentes épaisseurs.

Realizado en Cristalplant® biobased blanco, el lavabo Spoon ofrece múltiples posibilidades de composición: por ejemplo, en la versión de apoyo sobre una encimera Flat XL de roble. En la versión semiencastrada, Spoon se adapta perfectamente a las encimeras de distintos espesores.



○ **Fez**
rubinetteria, taps,
armatur, robinetterie,
griferia
→ Tools vol. 3

○ **Flat XL**
programma, range,
programm, programme,
programa
→ Tools vol. 5

design Benedini Associati

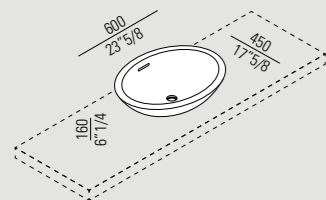

ACER0700Z

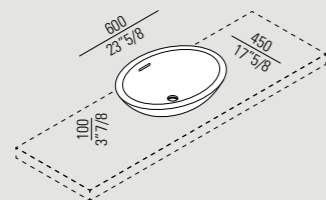

ACER0700IZ



○ **027**
specchio contenitore, mirror unit,
spiegelschrank, caisson miroir,
espejo contenedor
→ Tools vol. 4

○ **Fez**
rubinetteria, taps,
armatur, robinetterie,
griferia
→ Tools vol. 3

○ **Mach**
accessori, accessories,
accessoires, accessoires,
accessorios
→ Tools vol. 3

○ **Flat XL**
programma, range,
programm, programme,
programa
→ Tools vol. 5

Spoon XL / 2005

Il lavabo Spoon XL è caratterizzato da dimensioni generose, pur mantenendo un'essenziale e avvolgente eleganza. Anche in questo caso le due versioni proposte, da appoggio o a semincasso, permettono di creare diverse soluzioni compositive.

The Spoon XL washbasin features generous measurements while retaining a minimalist yet enveloping elegance. Here too the two versions available, for installation on a top or semi-recessed, allow different composition solutions to be created.

Charakteristisch für das Waschbecken Spoon XL sind großzügige Dimensionen, obwohl die essentielle und geschmeidige Eleganz erhalten bleibt. Auch in diesem Fall geben die zwei angebotenen Varianten, Aufsatz- oder versenktes Waschbecken, Raum für gestalterische Vielfalt.

Le lavabo Spoon XL est caractérisé par des dimensions généreuses, tout en conservant une élégance essentielle et enveloppante. Dans ce cas aussi les deux versions proposées, à poser ou semi-encastrable, permettent de créer différentes solutions de composition.

El lavabo Spoon XL se caracteriza por las dimensiones generosas, aún manteniendo una elegancia esencial y envolvente. También en este caso, las dos versiones propuestas, de apoyo o semiencastrada, permiten crear distintas composiciones.

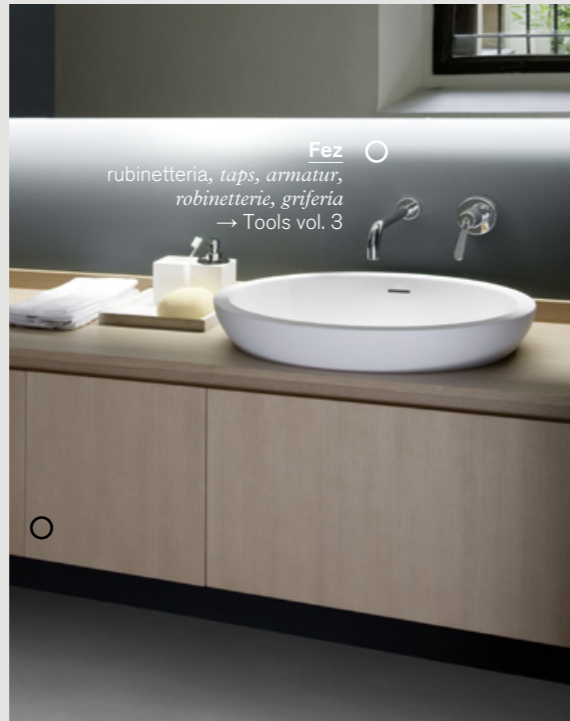

Fez 
rubinetteria, taps, armatur,
robinetterie, griferia
→ Tools vol. 3

Evoluzione 
programma, range,
programm, programme,
programa
→ Tools vol. 5

design Benedini Associati

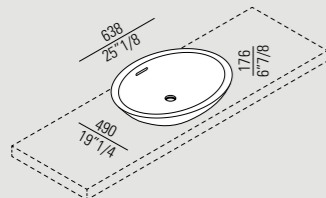

ACER0713Z

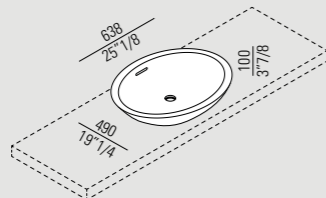

ACER0713I2



Sen 
rubinetteria e accessori, taps and
accessories, armatur und accessoires,
robinetterie et accessoires, griferia
y accesorios
→ Tools vol. 3

Flat XL 
programma, range,
programm, programme,
programa
→ Tools vol. 5

Viceversa / 2002

Piacevoli sensazioni, in tutti i sensi, scaturiscono dal lavabo Viceversa realizzato in Cristalplant® biobased bianco: la forma ergonomica è morbida e sinuosa alla vista, la superficie è calda e piacevole al tatto. Disponibile in versione sospesa o da appoggio. Collocato sul piano Flat XL, il lavabo Viceversa crea un affascinante contrasto di linee sinuose e linee rigorose.

Pleasant sensations, in every sense, burst from the Viceversa washbasin in white Cristalplant® biobased: an ergonomic, soft and curvy look, with a pleasant to the touch. Available in the wall-mounted version or resting on a top. The Viceversa basin on the Flat XL top creates a fascinating contrast of curvy and straight lines.

Angenehme Empfindungen für alle Sinne weckt das Waschbecken Viceversa aus weißem Cristalplant® biobased: seine ergonomische Form ist weich und fließend, seine Oberfläche fühlt sich warm und angenehm an. Lieferbar als wandmontiertes oder Aufsatzwaschbecken. Auf einer Ablage Flat XL schafft Viceversa einen faszinierenden Kontrast zwischen geschwungenen und geraden Linien.

Des sensations agréables, dans tous les sens du terme, émanent du lavabo Viceversa réalisé en Cristalplant® biobased blanc : sa forme ergonomique est souple et sinueuse au regard, sa surface est chaude et agréable au toucher. Disponible en version suspendue ou à poser. Posé sur le plan Flat XL, le lavabo Viceversa crée un contraste fascinant de lignes sinueuses et de lignes rigoureuses.

Sensaciones agradables, en todos los sentidos, se desprenden del lavabo Viceversa realizado en Cristalplant® biobased blanco: la forma ergonómica es suave y de aspecto sinuoso, la superficie es cálida y agradable al tacto. Disponible en versión suspendida o de apoyo. Colocado sobre la encimera Flat XL, el lavabo Viceversa crea un contraste encantador de líneas sinuosas aunque rigurosas.

– selezione, *selection*
ADI Design Index, 2003



Fez ○
rubinetteria, *taps, armatur,*
robinetterie, grifería
→ Tools vol. 3

design Benedini Associati

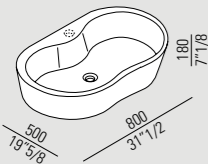

ACER0780M_

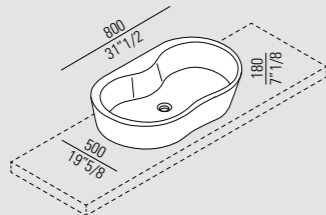

ACER0780P_

Parabola ○
specchio, *mirror, spiegel,*
miroir, espejo
→ Tools vol. 4

Fez ○
rubinetteria, *taps, armatur,*
robinetterie, grifería
→ Tools vol. 3

Flat XL
programma, range, programm,
programme, programa
→ Tools vol. 5



Vieques / 2011

Lo stesso stile inconfondibile che caratterizza la vasca Vieques è ripreso nei lavabi omonimi. Presentati in due versioni, freestanding o da appoggio, sono realizzati in acciaio con bacino bianco ed esterno bianco o grigio scuro. Una mensola rettangolare in teak, applicabile al bordo del lavabo, crea un'utile superficie d'appoggio.

The same distinctive style which is a feature of the Vieques bathtub is used again in the washbasins of the same name. Introduced in two versions, free-standing or on a top, they are made in steel with white basin and exterior in white or dark grey. A rectangular shelf in teak, which can be attached to the side of the washbasin, creates a useful support surface.

Der gleiche, unverwechselbare Stil der Badewanne Vieques prägt auch die gleichnamigen Waschbecken. Vorgestellt in den beiden Ausführungen freistehend oder aufgesetzt, sind sie aus Stahl hergestellt, das Becken ist innen weiß und außen weiß oder dunkelgrau. Eine rechteckige Ablage aus Teak, die am Beckenrand montiert werden kann, schafft eine nützliche Abstellfläche

Le style unique qui caractérise les baignoires Vieques est repris dans les lavabos du même nom. Présentés en deux versions, sur colonne ou à poser, ils sont réalisés en acier avec vasque blanche et extérieur blanc ou gris foncé. Une étagère rectangulaire en teck, applicable au bord du lavabo, crée une surface d'appui très utile.

El mismo estilo inconfundible que caracteriza la bañera Vieques continua en los lavabos de igual nombre. Presentados en dos versiones, independiente o de apoyo, se fabrican en acero con cuenco blanco y exterior blanco o gris oscuro. Una repisa rectangular de teca, apoyada en el borde del lavabo, crea una superficie de apoyo útil.



Fez
rubinetteria, taps, armatur,
robinetterie, griferia
→ Tools vol. 3

design Patricia Urquiola

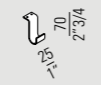
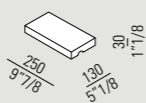
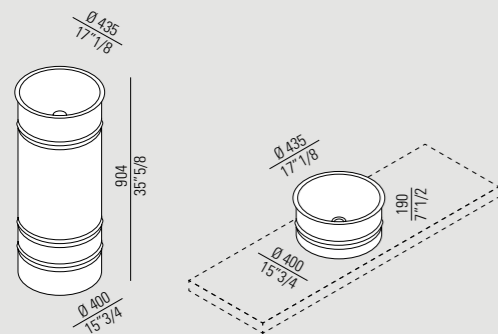

ACER0798_

ACER0798P_

AVIE0556T_

AVIE0555Z_

Finiture / Finishes



Bucatini
specchio, mirror, spiegel,
miroir, espejo
→ Tools vol. 4

Vieques
vasca, bathtub, badewanne,
baignoire, bañera
→ Tools vol. 2

Sen
rubinetteria, taps, armatur,
robinetterie, griferia
→ Tools vol. 3



Woodline / 2002

Ricorda la semplicità e al tempo stesso la ritualità dei bagni orientali, il lavabo Woodline: un basso e ampio bacino rettangolare in multistrato, con finitura in rovere naturale, bruno, scuro o teak. Il lavabo Woodline è disponibile in versione sospesa o da appoggio, in abbinamento con i piani Flat XL.

The Woodline washbasin recalls both the simplicity and rituality of oriental bathrooms: a large and shallow rectangular basin in plywood, with finish in natural, brown or dark oak or teak. The Woodline washbasin is available in a wall-mounted version or on a top, combined with the Flat XL tops.

Das Waschbecken Woodline erinnert an die Einfachheit und die Ritualität von orientalischen Bädern: ein niedriges, breites Becken in rechteckiger Form aus Schichtholz, in den Ausführungen Eiche natur, braun, dunkel oder in Teak. Woodline ist in wandmontierter Version oder als Aufsatzbecken mit Ablagen Flat XL erhältlich.

Le lavabo Woodline rappelle la simplicité et le rituel des bains orientaux : une vasque rectangulaire, ample et basse, en multiplis, dans la finition chêne naturel, brun, foncé ou teck. Le lavabo Woodline est disponible dans la version suspendue ou à poser, associé aux plans Flat XL.

El lavabo Woodline recuerda la sencillez y, a su vez, la ritualidad de los baños orientales: un amplio cuenco rectangular en multiestrato, con acabado en roble natural, marrón, oscuro o teca. El lavabo Woodline está disponible en versión suspendida o de apoyo, en combinación con las encimeras Flat XL.

Fez
rubinetteria, taps, armatur,
robinetterie, griferia
→ Tools vol. 3



design Benedini Associati

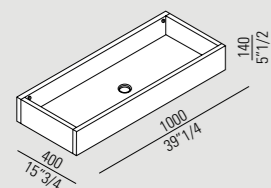

ACER0760M_

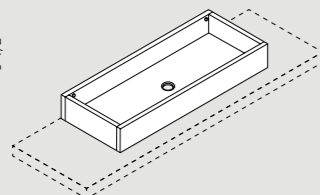

ACER0760P_

Finiture / Finishes

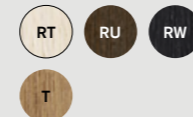

026
specchio contenitore, mirror unit,
spiegelschrank, caisson miroir,
espejo contenedor
→ Tools vol. 4

Fez
rubinetteria, taps, armatur,
robinetterie, griferia
→ Tools vol. 3

Flat XL
programma, range, programm,
programme, programa
→ Tools vol. 5



001 / 2000

Minimale e prezioso, realizzato in cristallo con supporto in acciaio inox, il lavabo 001 si può collocare liberamente in appoggio su piani di dimensioni e con finiture diverse, dando vita a molteplici situazioni e abbinamenti.

Minimalist and luxe, made in plate glass with a stainless steel support, the 001 basin can be placed freely on tops of different sizes and finishes, creating myriad situations and combinations.

Das Waschbecken 001, minimalistisch und kostbar, hergestellt aus Kristallglas mit Halterung aus Edelstahl, kann frei auf Ablagen verschiedener Maße und Ausführungen aufgesetzt werden, um eine Vielzahl von Lösungen und Kombinationen zu gestalten.

Minimaliste et précieux, réalisé en verre avec support en acier inox, le lavabo 001 peut être posé librement sur des plans de dimensions et finitions variées, en donnant vie à de nombreuses situations et associations.

Minimalista y prezioso, realizado en cristal con soporte de acero inoxidable, el lavabo 001 se puede colocar libremente sobre encimeras de dimensiones y acabados diferentes, creando múltiples situaciones y combinaciones.

design Benedini Associati

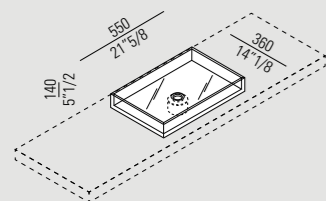

ALAV001



Fez
rubinetteria, taps, armatur,
robinetterie, griferia
→ Tools vol. 3



Flat XL
programma, range, program,
programme, programa
→ Tools vol. 5

002 / 003 / 2002

Una serie di lavabi rettangolari a semincasso, completamente realizzati in cristallo, con piano inclinato asportabile in rovere, teak o Parapan®. Un ideale complemento per i piani del programma Flat XL con spessore 12 cm.

A series of semi-recessed rectangular washbasins, made in plate glass throughout, with removable slanting top in oak, teak or Parapan®. An ideal addition to the tops of the Flat XL range with thickness of 12 cm.

Eine serie von rechteckigen Halbeinbaubecken, aus Kristallglas, mit schräger, entfernbarer Einlegeplatte in Eiche, Teak oder Parapan®. Sie sind eine ideale Ergänzung für die Ablagen des Programms Flat XL von 12 cm Stärke.

Une série de lavabos rectangulaires semi-encastrables, entièrement réalisés en verre, avec plan incliné amovible en chêne, teck ou Parapan®. Un complément idéal pour les plans du programme Flat XL de 12 cm d'épaisseur.

Una serie de lavabos rectangulares semiencastrados, realizados completamente en cristal, con superficie interna inclinada extraíble de roble, teca o Parapan®. Un complemento ideal para las encimeras de la línea Flat XL de 12 cm de espesor.



design Benedini Associati

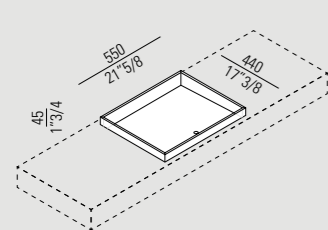

ALAV002

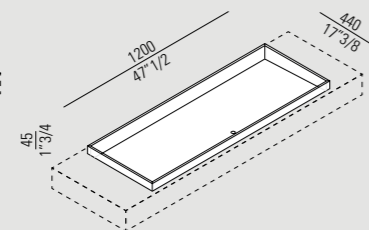

ALAV003

Fez
rubinetteria, taps, armatur,
robinetterie, griferia
→ Tools vol. 3



Surf
complemento, extra, zubehör,
complément, complemento
→ Tools vol. 3

660 / 1998

Volume generoso, spessore importante, armoniosa forma ovale: è il lavabo da appoggio 660, realizzato in ceramica bianca.

Generous volume, extra thickness, a harmonious oval shape: this is the 660 basin in white ceramic for resting on a top.

Großzügiges Volumen, dickwandig, von harmonisch ovaler Form: das Aufsatzwaschbecken 660, hergestellt aus weißer Keramik.

Volume généreux, épaisseur importante, forme ovale harmonieuse : c'est le lavabo à poser 660, réalisé en céramique blanche.

Volumen generoso, espesor importante, forma ovalada armoniosa: es el lavabo de apoyo 660, realizado en cerámica blanca.



design Benedini Associati

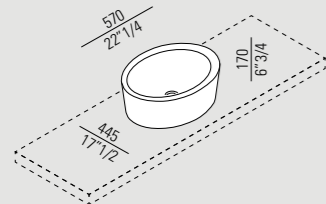

ACER0660NZ



○ **Fez**
rubinetteria, taps, armatur,
robinetterie, griferia
→ Tools vol. 3

○ **Nudo**
specchio, mirror, spiegel,
miroir, espejo
→ Tools vol. 4

661 / 2011

Realizzato in Ceramilux® bianco, un moderno e resistente materiale composito, il lavabo da appoggio 661 ha una forma ovale ed un profondo bacino, dal bordo alto e sottile.

Made in white Ceramilux®, a modern and resistant composite material, the 661 washbasin for resting on a top has an oval shape and deep basin, with a high and slim edge.

Das weiße Aufsatzwaschbecken 661 aus dem modernen, widerstandsfähigen Verbundmaterial Ceramilux®, ist von ovaler Form, mit einem tiefen Becken mit hohem, schmalem Rand.

Réalisé en Ceramilux® blanc, un matériau composite moderne et résistant, le lavabo à poser 661 a une forme ovale et une vasque profonde, au bord haut et fin.

Realizado en Ceramilux® blanco, un material compuesto, moderno y resistente, el lavabo de apoyo 661 posee una forma ovalada y un cuenco profundo, de borde alto y delgado.



design Benedini Associati

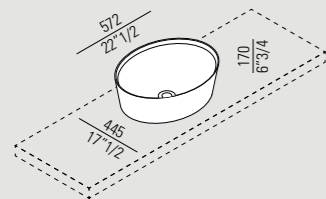

ACER0661Z

Suite
rubinetteria, taps, armatur,
robinetterie, griferia
→ Tools vol. 3



Evoluzione
programma, range, programm,
programme, programa
→ Tools vol. 5



750 / 2002

Realizzato in ceramica bianca, il lavabo da appoggio 750 è un segno ampio e leggero nello spazio bagno. Molteplici sono le possibilità di abbinamento con gli elementi e gli accessori della collezione Agape, in composizioni singole o doppie.

Made in white ceramic, the 750 washbasin for installation on a top is a generously sized yet lightweight feature in the bathroom. There are many possibilities of coordination with the accessories and other items from the Agape collection, in single or double compositions.

Das Aufsatzwaschbecken 750 aus weißer Keramik setzt ein großzügig, dimensioniertes und dennoch leichtes Zeichen im Bad. Vielfältig die Kombinationsmöglichkeiten mit anderen Elementen und Accessoires der Agape Kollektion, sowohl als Einzel- als auch Doppelbecken.

Réalisé en céramique blanche, le lavabo à poser 750 est un signe ample et léger dans la salle de bain. Il permet de nombreuses associations avec les éléments et les accessoires de la collection Agape, dans des compositions simples ou doubles.

Realizado en cerámica blanca, el lavabo de apoyo 750 tiene una dimensión generosa, aunque ligera en el cuarto de baño. Son múltiples las posibilidades de combinación con los elementos y los accesorios de la colección Agape, en composiciones simples o dobles.



design Benedini Associati

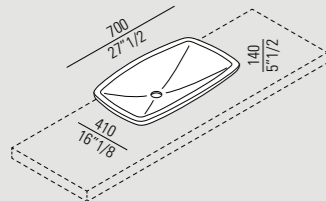

ACER0750Z



Fez
rubinetteria, taps, armatur,
robinetterie, grifería
→ Tools vol. 3

Flat XL
programma, range, program,
programme, programa
→ Tools vol. 5

750 C / 2004

Il lavabo 750, in versione sospesa, è completo di colonna separata orizzontalmente da un segno deciso.

La variante in ceramica decorata è l'ideale per un bagno giovane, nel quale il colore diventa un'espressione di vitalità oltre che di gusto estetico.

Il lavabo completa la serie dei sanitari (pag. 104).

The 750 washbasin, in the wall-mounted version, is fitted with a pedestal divided horizontally by a distinct groove.

The version in decorated ceramic is ideal for a younger style bathroom where colour becomes a manifestation of vitality as well as aesthetic taste.

The washbasin completes the sanitary ware range (page 104).

Das Waschbecken 750, in hängender Ausführung, besitzt einen Untersatz, der horizontal durch eine markante Einkerbung vom Becken getrennt ist. Die Variante in dekoriertes Keramik passt ideal in ein jugendliches Bad, wo Farbe nicht nur zum Ausdruck von ästhetischem Geschmack, sondern auch von Vitalität wird. Das Waschbecken komplettiert die Serie der Sanitärkeramik (S. 104)

Le lavabo 750, dans la version suspendue, est équipé d'une colonne séparée horizontalement par une ligne nette.

La variante en céramique décorée est l'idéale pour une salle de bain jeune, dans laquelle au-delà du goût esthétique, la couleur devient aussi une expression de vitalité. Le lavabo complète la série des sanitaires (page 104).

El lavabo 750, en versión suspendida, se completa con columna separada horizontalmente por un trazo marcado. La variante de cerámica decorada es ideal para un baño juvenil, donde el color se convierte en una expresión de vitalidad física y de gusto estético. El lavabo completa la serie de sanitarios (pag. 104).

Fez

rubinetteria, taps, armatur,
robinetterie, grifería
→ Tools vol. 3



design Benedini Associati

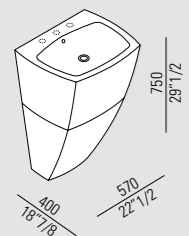

ACER0750_

Finiture / Finishes

**Fez**

rubinetteria, taps, armatur,
robinetterie, grifería
→ Tools vol. 3



815 / 2012

Il progetto 815 nasce dalla ricerca di un rapporto dialettico tra il nuovo lavabo e i volumi dei mobili Plus. La forma asimmetrica del lavabo definisce un comodo piano d'appoggio ed è ricavata in maniera empirica immaginando l'erosione naturale provocata dall'impatto delle gocce d'acqua sul marmo. Realizzato in Cristalplant® biobased bianco o di serie in marmo bianco di Carrara oppure con altre pietre o marmi a scelta del cliente. Disponibile in due versioni, da appoggio e da parete, in due dimensioni (cm 80 e cm 100) e con il bacino a destra o a sinistra.

The 815 project is the fruit of the search for a dialectical relationship between the new washbasin and the forms of the Plus units. The asymmetrical shape of the washbasin offers handy surface space, and was designed empirically by imagining the natural erosion caused by the impact of water dripping onto marble. In its standard version made from Cristalplant® biobased white or white Carrara marble; on request available in other stones or marbles. Comes in two versions, for countertop or wall-mounted, in two sizes (80 cm and 100 cm), and with the basin set to the left or the right.

Das Designprojekt 815 ist aus der Suche nach einer dialektischen Beziehung zwischen dem neuen Waschbecken und den Formen der Möbel Plus entstanden. Das asymmetrisch ausgebildete Waschbecken definiert eine praktische Ablage und ist empirisch durch den natürlichen Erosion nachempfunden, die der Aufprall von Wassertropfen am Marmor entstehen lässt. Aus Cristalplant® biobased serienmäßig aus weißem Carrara-Marmor; auf Wunsch auch in anderen Stein- oder Marmorarten lieferbar. Wird in zwei Varianten, mit Aufsatz- oder wandmontiertem Becken, in zwei Größen (80 cm oder 100 cm) und mit rechter oder linker Anordnung des Waschbeckens angeboten.

Le projet 815 naît de la recherche d'un rapport dialectique entre le nouveau lavabo et les volumes des meubles Plus. La forme asymétrique du lavabo définit un plan d'appui utile et est obtenue de manière empirique en imaginant l'érosion naturelle provoquée par l'impact des gouttes d'eau sur le marbre. Réalisé en Cristalplant® biobased blanc ou avec finition standard marbre blanc de Carrara ; possible en autre pierres ou marbres à la demande du client. Disponible en deux versions, à poser ou mural, en deux dimensions (80 et 100 cm) et avec le bassin à droite ou à gauche.

El proyecto 815 nace de la búsqueda de una relación dialéctica entre el nuevo lavabo y los volúmenes de los muebles Plus. La forma asimétrica del lavabo define una cómoda superficie de apoyo, obtenida de forma empírica, imaginando la erosión natural provocada por el impacto de las gotas de agua en el mármol. Realizado en Cristalplant® biobased blanco o en serie en mármol blanco de Carrara o en otras piedras o mármoles bajo petición del cliente. Disponible en dos versiones, de apoyo y de pared, en dos dimensiones (80 y 100 cm), con el cuenco a la derecha o a la izquierda.

Memory

rubinetteria, taps, armatur, robinetterie, grifería → Tools vol. 3

Surf

accessori, accessories, accessoires, accessoires, accesorios → Tools vol. 3

Plus

contenitori, storage units, schränke, caissons, contenedores → Tools vol. 4



design Benedini Associati

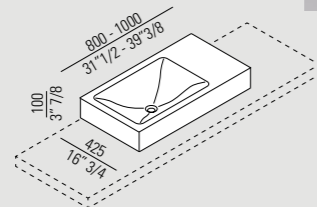
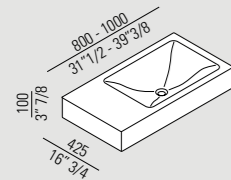

ACER081508M_ ACER081510M_

ACER081508P_ ACER081510P_

Finiture / Finishes



Square rubinetteria, taps, armatur, robinetterie, grifería → Tools vol. 3

Porto accessori, accessories, accessoires, accessoires, accesorios → Tools vol. 3

Plus contenitori, storage units, schränke, caissons, contenedores → Tools vol. 4

Angelo Mangiarotti ovvero uno dei grandi protagonisti della progettazione italiana del Novecento, autore impegnato, colto e brillante, capace di fare propri gli ideali del Movimento Moderno e superarli con un'opera sperimentale e quanto mai originale.

Angelo Mangiarotti ha saputo applicare il suo ingegno realmente unico alle diverse scale di progetto, dall'architettura al design, e che pur da protagonista di un funzionalismo rigoroso non si è mai dimenticato di inseguire anche l'eleganza e la bellezza attraverso i propri pensieri progettuali, spingendo la propria azione oltre gli ambiti più tradizionali, e arrivando fino alla scultura attraverso una sapiente riflessione sui valori plastici e formali.

Mangiarotti ha raggiunto la sua "felicità" attraverso la "correttezza" del suo fare, riuscendo a coniugare in modo brillante il dualismo sempiterno tra etica ed estetica.

Angelo Mangiarotti is one of the big names in twentieth-century Italian design, a committed, learned and scintillating author, who successfully assimilated the ideals of the modernist movement and surpassed them with experimental and thoroughly original works.

Angelo Mangiarotti ably applied his truly unique flair to the various different scales of creativity, from architecture to design, and while he was a strong advocate of rigorous functionalism, he never failed to pursue elegance and beauty through his design ideas, driving his activities beyond the more traditional spheres, and extending into sculpture, through a knowing reflection on tactile and formal values.

Mangiarotti attained "happiness" through the "correctness" of his actions, succeeding in brilliantly unifying the eternal dualism between ethics and aesthetics.

Angelo Mangiarotti, ein großer Name im italienischen Design des 20. Jahrhunderts, eine engagierte und gebildete Persönlichkeit, die sich auf brillante Weise die Ideale der Moderne zu eigen machte, um sie dann mit seinen experimentellen Entwürfen von unfehlbarer Originalität wieder hinter sich zu lassen. Mit seiner so einzigartigen Begabung, beschäftigte sich Angelo Mangiarotti mit allen kreativen Bereichen von Architektur bis Design. Obwohl überzeugter Verfechter eines rigorosen Funktionalismus, vergaß er niemals, auch eine Eleganz und Schönheit im Sinne seiner Designphilosophie zu verfolgen. Dazu ging er in seinen Entwürfen über den traditionellen Rahmen hinaus, um sich in der ernsthaften Auseinandersetzung mit plastischen und formalen Werten einer skulpturhaften Form anzunähern. Mangiarotti hat sein "Glück" über die "Fairness" seines Handelns erreicht, wobei es ihm auf brillante Weise gelang, den ewigen Dualismus von Ethik und Ästhetik in Einklang zu bringen.

Angelo Mangiarotti est l'un des grands architectes et designers du XXe siècle, auteur engagé, cultivé et brillant, capable d'intérioriser les idéaux du mouvement moderne et de les dépasser dans des œuvres expérimentales et des plus originales. Angelo Mangiarotti a su appliquer son génie unique aux différentes formes de projet, de l'architecture au design, et bien que figure de proue d'un fonctionnalisme rigoureux, il n'a jamais oublié de rechercher aussi l'élégance et la beauté dans son cheminement conceptuel, en poussant son action au-delà des domaines les plus traditionnels et en arrivant à la sculpture à travers une réflexion savante sur les valeurs plastiques et formelles. Mangiarotti a atteint son « bonheur » à travers la « correction » de sa manière de faire, en parvenant à conjuguer brillamment l'éternel dualisme entre éthique et esthétique.

Angelo Mangiarotti, uno de los grandes protagonistas del diseño italiano del siglo XX, era un autor comprometido, culto y brillante, capaz de asumir los ideales del Movimiento Moderno y superarlos con una obra experimental y muy original. Angelo Mangiarotti ha sabido aplicar su ingenio realmente único en los distintos niveles de proyecto, de la arquitectura al diseño y que, aún como protagonista de un funcionalismo riguroso, nunca dejó de lado su capacidad de perseguir también la elegancia y la belleza a través de sus ideas de proyecto, superando con su acción los límites tradicionales y llegando a la escultura mediante una atinada reflexión sobre los valores plásticos y formales. Mangiarotti ha alcanzado su "felicidad" a través de la "exactitud" de su acción, llegando a conjugar de manera brillante el eterno dualismo entre ética y estética.

Agape tools 1: Collezione lavabi Mangiarotti

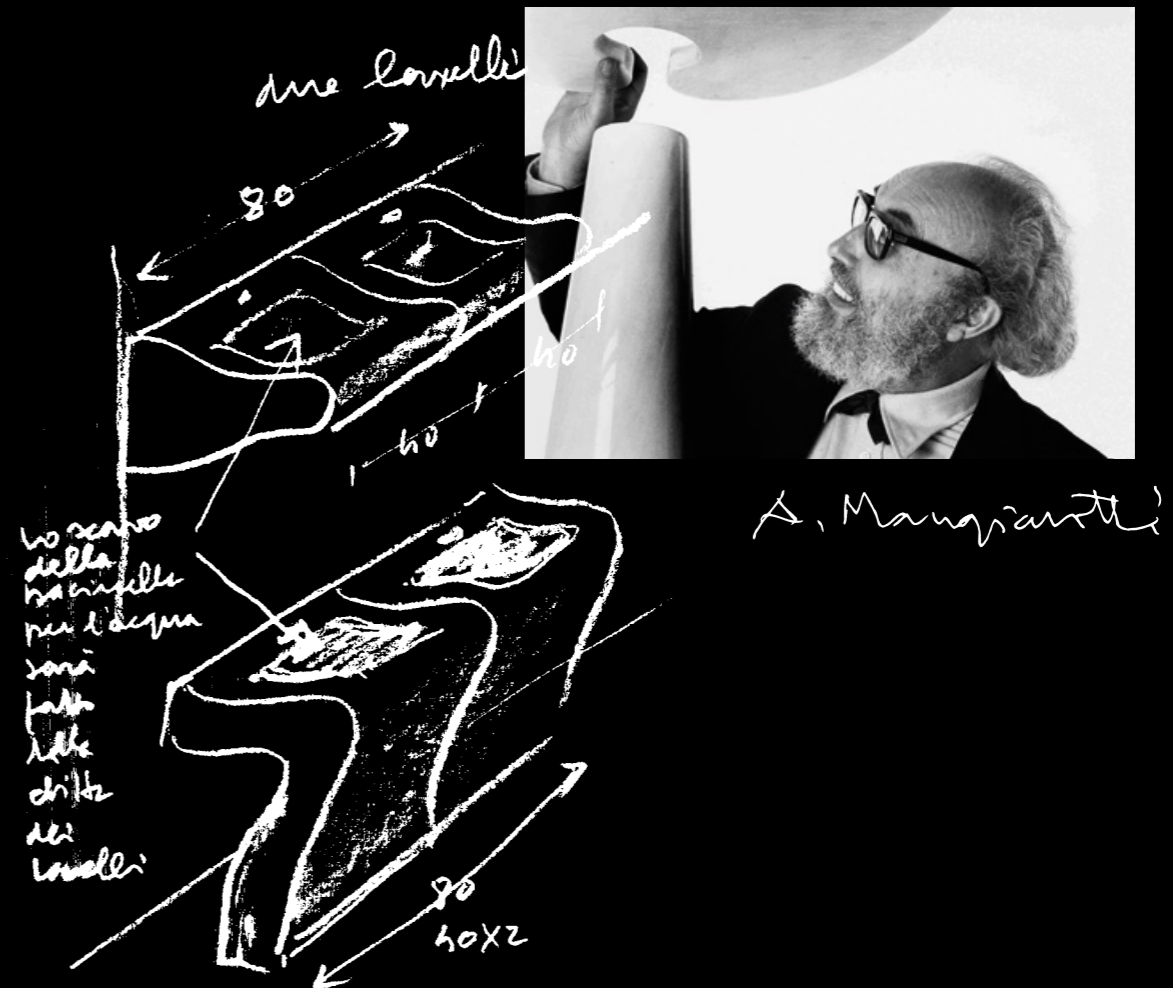

Bjhon 1 / 1970 – 2011

I lavabi Bjhon nascono da un'idea concepita da Angelo Mangiarotti nel 1970, sono realizzati in marmo o pietra o con un materiale tecnologicamente avanzato: il Cristalplant® biobased. La colonna tronco conica può sostenere due diverse forme di bacino, dando vita a un oggetto di valenza fortemente scultorea. In alternativa, il bacino può essere utilizzato in appoggio sui piani Flat XL.

Bjhon washbasins are the fruit of an idea conceived by Angelo Mangiarotti in 1970. They are made of marble or stone, or using an advanced technological material: Cristalplant® biobased. The truncated conical column can support two different shapes of basin, creating a highly sculptural piece. Alternatively, the basin can be set on countertops Flat XL.

Das Waschbecken Bjhon ist aus einer Idee Angelo Mangiarottis des Jahres 1970 hervorgegangen und kann aus Marmor, Stein oder Cristalplant® biobased, einem Werkstoff modernster Technologie, hergestellt werden. Die kegelstumpfförmige Säule ist mit Becken in zwei verschiedenen Formen kombinierbar und ergibt ein Objekt von nahezu plastischem Charakter. In Alternative kann das Waschbecken auch auf Ablagen Flat XL aufgesetzt werden.

Les lavabos Bjhon naissent d'une idée élaborée par Angelo Mangiarotti en 1970, ils sont réalisés en marbre ou pierre ou avec un matériau technologiquement avancé : le Cristalplant® biobased. La colonne en tronc de cône peut soutenir deux formes de bassin différentes, en donnant naissance à un objet ayant une présence extrêmement sculpturale. En alternative, le bassin peut être utilisé posé sur les plans Flat XL.

Los lavabos Bjhon nacen de una idea concebida por Angelo Mangiarotti en 1970, están realizados en mármol o piedra o con un material tecnológicamente avanzado: el Cristalplant® biobased. La columna troncocónica puede sostener dos formas distintas de cuenco, creando un objeto con una imagen fuertemente escultórica. En alternativa, el cuenco puede utilizarse apoyado sobre las encimeras Flat XL.

Sen
rubinetteria, taps, armatur,
robinetterie, grifería
→ Tools vol. 3



Finiture / Finishes



design Angelo Mangiarotti

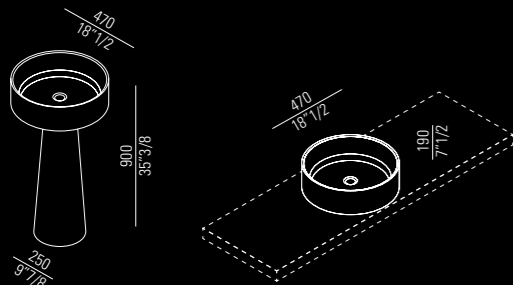

ACER1081_

ACER1083_

125C
illuminazione, lighting,
beleuchtung, luminaires,
iluminación
→ Tools vol. 4

Square
rubinetteria, taps, armatur,
robinetterie, grifería
→ Tools vol. 3

Nudo
specchio, mirror, spiegel,
miroir, espejo
→ Tools vol. 4



Bjhon 2 / 1970 – 2011

Liberamente collocabile nello spazio, grazie allo scarico integrato nella colonna ed alla possibilità di utilizzo ad appoggio, Bjhon si presta a infinite possibilità di ambientazione, in entrambe le versioni di bacino e di materiale: dalla purezza del marmo, alle venature della pietra. Libero è anche l'abbinamento con diverse soluzioni di rubinetteria, free standing oppure a parete, per creare situazioni ogni volta uniche.

Bjhon can be placed anywhere you like, thanks to the drain integrated into the column, and the possibility of fitting it on the countertop. It fits in seamlessly in innumerable different styles and settings, in both versions of the basin, and in both materials: from the purity of marble to handsomely veined stone. It can also be freely combined with different taps and fittings, either free standing or wall-mounted, to create a unique ambience every time.

Da Bjhon dank des in der Säule integrierten Abflaufs frei im Raum aufstellbar ist, sind der Gestaltungsfreiheit in beiden Varianten von Beckenform und Material keine Grenzen gesetzt: die reine Schönheit von Marmor oder die Maserung von Stein. Große Freiheit auch in der Wahl der Armaturen, die für stets individuelle Lösungen entweder freistehend oder wandmontiert sein können.

Pouvant être placé librement dans l'espace, grâce à l'évacuation intégrée dans la colonne et à la possibilité de l'utiliser posé sur un plan, Bjhon s'adapte aux environnements les plus variés, dans les deux versions de bassin et de matériau: de la pureté du marbre aux veines de la pierre. Il peut être associé librement également avec différentes solutions de robinetterie, free standing ou murale, pour créer à chaque fois des situations uniques.

Fez
rubinetteria, taps, armatur,
robinetterie, grifería
→ Tools vol. 3



design Angelo Mangiarotti

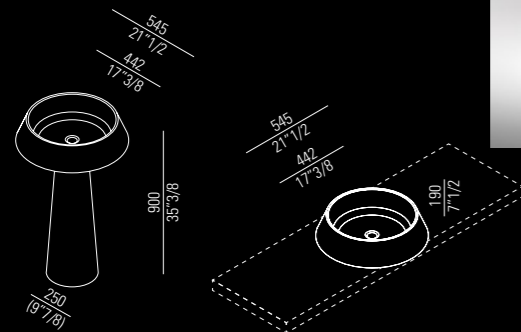

ACER1082_

ACER1084_



Fez
rubinetteria, taps, armatur,
robinetterie, grifería
→ Tools vol. 3

Finiture / Finishes



Lito 1 / 2003

Realizzato interamente dall'escavazione di un blocco di marmo di Carrara, Lito 1 è caratterizzato da una forma ad "L" rovesciata e da una conca particolarmente morbida. La personalità di un protagonista dell'architettura e del design mondiale, trasforma lo spazio bagno in un progetto all'avanguardia.

Entirely carved from a single block of Carrara marble, Lito 1 takes the form of an upside down L with a particularly gently dished bowl. The personality of an internationally famous architect and designer transforms the bathroom into an avant-garde design.

Lito 1 wird zur Gänze aus einem Marmorblock herausgearbeitet: charakteristisch die Form eines umgedrehten "L" und das Becken mit den besonders weichen Konturen. Die Persönlichkeit eines international bekannten Architekten und Designer verwandelt das Bad in ein avantgardistisches Projekt.

Réalisé entièrement en taillant un bloc de marbre, Lito 1 est caractérisé par une forme en « L » renversé et les lignes très douces de la cavité. La personnalité d'un protagoniste de l'architecture et du design de renommée mondiale transforme l'espace salle de bain en un projet d'avant-garde.

Excavado íntegramente en un bloque de mármol de Carrara, Lito 1 se caracteriza por una forma en "L" volcada y por una concavidad particularmente delicada. La personalidad de un protagonista de la arquitectura y del diseño mundial transforma el espacio baño en un proyecto de vanguardia.



design Angelo Mangiarotti

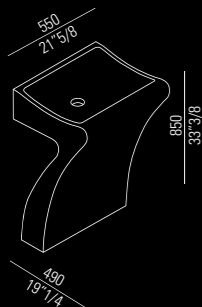

ACER0731



125C
illuminazione, *lighting,*
beleuchtung, luminaires,
iluminación
→ Tools vol. 4

Gabbiano
specchio, *mirror, spiegel,*
miroir, espejo
→ Tools vol. 4

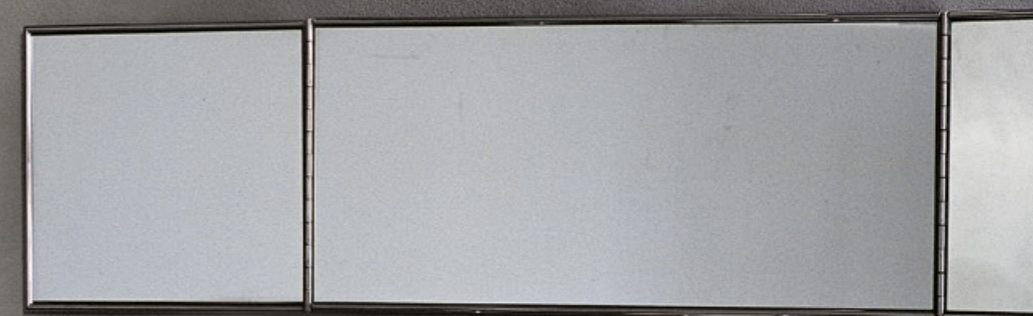

Fez
rubinetteria, *taps, armatur,*
robinetterie, grifería
→ Tools vol. 3



O.L.C
accessori, *accessories,*
accessoires, accessoires,
accessorios
→ Tools vol. 3



Lito 2 / 2003

Sempre in marmo di Carrara, il progetto di Angelo Mangiarotti prende la forma di un lavamani disegnato con la sapienza di un autentico maestro. Lito 2 va oltre la semplice dimensione di complemento d'arredo, senza trascendere le caratteristiche funzionali cui è destinato: nelle linee ergonomiche e nell'ideale capienza del bacino.

Again in Carrara marble, Angelo Mangiarotti's design takes the form of a hand basin designed with the skill of a true master. Lito 2 is far more than a simple furnishing accessory, without losing sight of functional characteristics it is intended to provide: with its ergonomic lines and ideal capacity of the basin.

Ebenfalls aus Carrara-Marmor ist dieses Handwaschbecken, dem das meisterhafte Design von Angelo Mangiarotti seine Form verleiht. Lito 2 geht über die Dimension eines einfachen Einrichtungsstückes hinaus, ohne jedoch die funktionalen Eigenschaften zu vernachlässigen, für die es bestimmt ist: in den ergonomischen Linien und in der idealen Beckengröße.

Toujours en marbre de Carrare, le projet d'Angelo Mangiarotti se matérialise en un lave-mains, fruit de la grande maîtrise d'un designer exceptionnel. Le lave-mains Lito 2 ne se borne pas à être un simple complément d'ameublement. Il conserve les caractéristiques fonctionnelles requises, comme les lignes ergonomiques et la contenance appropriée de sa vasque.

Siempre en mármol de Carrara, el proyecto de Angelo Mangiarotti se inspira en las formas de un lavamanos diseñado con la sabiduría de un auténtico maestro. Lito 2 supera la simple dimensión de complemento de decoración, sin olvidar las características funcionales a las que está destinado: en las líneas ergonómicas y en la capacidad ideal del cuenco.



design Angelo Mangiarotti

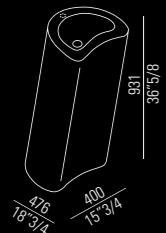

ACER0732_

Fez ○
 rubinetteria, taps, armatur,
 robinetterie, griferia
 → Tools vol. 3



Lito 3 / 2003

La ricerca progettuale di Angelo Mangiarotti propone un'ulteriore variazione sul tema, con questo lavabo in marmo di Carrara dalle linee decise, dinamiche, emozionanti. Il design ed il materiale scultoreo di Lito 3, trasformano anche un piccolo spazio di servizio in un luogo pieno di fascino e personalità.

Angelo Mangiarotti's design innovation brings us a further variation on the theme, with this washbasin in Carrara marble, featuring strong, dynamic and striking lines. Lito 3's sculptural material and design transform even the smallest bathroom space into a fascinating, unique place.

Mit diesem Waschbecken aus Carrara-Marmor mit bestimmten, dynamischen und spannenden Linien, zeigt Angelo Mangiarotti eine weitere Variante zum Thema. Plastisches Design und Material von Lito 3 verwandeln auch kleine Räume in Ambiente voller Charme und Persönlichkeit.

La recherche d'Angelo Mangiarotti aboutit à une nouvelle variation du projet originel : ce lavabo en marbre de Carrare aux lignes fermes, dynamiques, émouvantes. Grâce au design et au matériau sculptural de Lito 3, même un petit espace de service se transforme en un endroit plein de charme et de personnalité.

El estudio de proyecto de Angelo Mangiarotti propone otra variación sobre el tema, con este lavabo en mármol de Carrara de líneas marcadas, dinámicas y emocionantes. El diseño y el material escultórico de Lito 3, transforman también un pequeño espacio de servicio en un lugar encantador y de gran personalidad.



○ **Fez**
rubinetteria, taps, armatur,
robinetterie, grifería
→ Tools vol. 3

design Angelo Mangiarotti

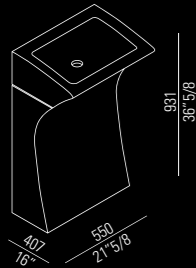

ACER0733



○ **Fez**
rubinetteria, taps, armatur,
robinetterie, grifería
→ Tools vol. 3

I sanitari Agape possiedono una forte originalità nel disegno, nei decori e nei materiali. Proposte caratterizzate da forme arrotondate da linee essenziali, in sintonia con diversi modi di vivere e d'arredare.

Agape sanitary ware is highly original in terms of design, decoration and materials. Products featuring rounded forms with simple, clean lines, in tune with a wide variety of styles of living and of interior design.

Die Agape Sanitärkeramik zeichnet sich in Design, Dekoration und Materialien durch große Originalität aus. Modelle mit weich gerundeten Formen und einfachen, klaren Linien, im Einklang mit unterschiedlichen Lebens- und Wohnstilen.

Les sanitaires Agape sont caractérisés par l'originalité du design, des décorations et des matériaux. Propositions caractérisées par des formes arrondies aux lignes essentielles, en accord avec les différents styles de vie et d'ameublement.

Los sanitarios Agape se distinguen por un diseño de gran originalidad, en las decoraciones y los materiales. Propuestas caracterizadas por formas redondeadas de líneas esenciales, en sintonía con distintos modos de vivir y amueblar.

Agape tools 1:
**Sanitari / Sanitary
ware / Sanitär-
keramik / Sanitaires
/ Sanitarios** → pag 098.

pag

098 Memory
100 Pear
102 Pear 2
104 750
106 Monolith

Memory / 2010

I sanitari della collezione Memory interpretano l'atmosfera delle sale da bagno tradizionali, idealizzando le forme sinuose del passato per dare vita ad una nuova sintesi fra memoria e attualità. Disponibili in ceramica bianca o bicolore con esterno grigio chiaro o grigio scuro, nella versione da terra o sospesa.

The sanitary ware in the Memory collection is an interpretation of the atmosphere of traditional bathrooms, idealising the curvy forms of bygone times to create a new fusion between past and present. Available in white or two-colour ceramic (light or dark grey on the outside), in the free-standing or wall-mounted version.

Die Sanitärkeramik der Kollektion Memory interpretiert das Flair traditioneller Badezimmer, wo sich die fließenden Formen der Vergangenheit zu einer neuen Synthese aus Nostalgie und Aktualität verbinden. Aus weißer oder zweifarbiger Keramik, mit hell- oder dunkelgrauen Äußeren in stehender oder wandmontierter Ausführung.

Les sanitaires de la collection Memory interprètent l'atmosphère des salles de bain traditionnelles, en idéalisant les formes sinueuses du passé pour donner vie à une nouvelle synthèse entre mémoire et actualité. Disponibles en céramique blanche ou bicolore, avec extérieur gris clair ou gris foncé dans la version au sol ou suspendue.

Los sanitarios de la colección Memory interpretan la atmósfera de los cuartos de baño tradicionales, idealizando las formas sinuosas del pasado para crear una nueva síntesis entre memoria y actualidad. Disponibles en cerámica blanca o bicolor, con exterior gris claro o gris oscuro, en la versión de apoyo o suspendida.

Memory
accessori, accessories,
accessoires, accessoires,
accorios
→ Tools vol. 3



Memory
rubinetteria, taps, armatur,
robinetterie, grifería
→ Tools vol. 3

design Benedini Associati

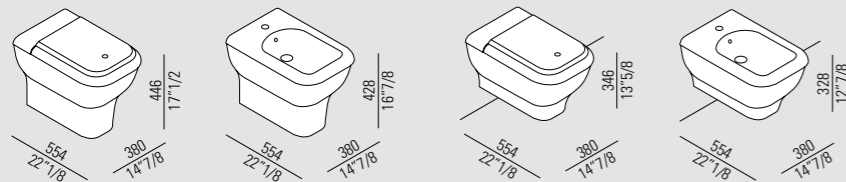

ACER0898W_

ACER0898B_

ACER0898WS_

ACER0898BS_

Finiture / Finishes



Memory
accessori, accessories,
accessoires, accessoires,
accorios
→ Tools vol. 3

Memory
rubinetteria, taps, armatur,
robinetterie, grifería
→ Tools vol. 3



Pear / 2004

L'inconfondibile forma degli elementi della collezione Pear, è un segno che caratterizza l'intero ambiente bagno, rendendolo fresco, originale e amichevole. I sanitari sono disponibili, come i lavabi, in versione tutta bianca o bicolore. La serie di sanitari è completata dal lavabo omonimo (pag. 50).

The distinctive shape of the items in the Pear collection is a feature that defines the entire bathroom space, adding freshness, originality and user friendliness. The sanitary ware is available, like the washbasins, in an all-white or two-colour version. The sanitary ware range is completed by the washasin with the same name (page 50).

Das unverwechselbare Design der Elemente der Kollektion Pear prägt das gesamte Badezimmer und verleiht ihm einen frischen, originellen, sympatischen Charakter. Die Sanitärkeramik ist ganz in weiß, oder zweifarbig erhältlich und wird vom gleichnamigen Waschbecken komplettiert (S. 50).

La forme très reconnaissable des éléments de la collection Pear est un signe qui caractérise toute la salle de bain, en créant une ambiance fraîche, originale et amicale. Les sanitaires sont disponibles, comme les lavabos, dans la version entièrement blanche ou bicolore. La série des sanitaires est complétée par le lavabo homonyme (page 50).

La forma inconfundible de los elementos de la colección Pear encarna un rasgo que caracteriza todo el ambiente del cuarto de baño y lo convierte en un espacio fresco, original y afable. Los lavabos y demás sanitarios están disponibles en versión toda blanca o bicolor. La serie de los sanitarios se completa con el lavabo homónimo (pag. 50).

– selezione, *selection*
ADI Design Index, 2005



Fez
rubinetteria, *taps, armatur,*
robinetterie, griferia
→ Tools vol. 3



design Patricia Urquiola

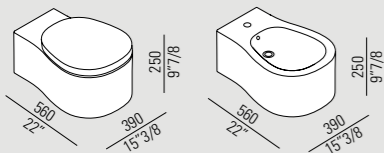

ACER0895W_

ACER0895B_

Finiture / Finishes



Square
rubinetteria, *taps, armatur,*
robinetterie, griferia
→ Tools vol. 3



369
accessori, accessories,
accessoires, accessoires,
accessorios
→ Tools vol. 3

Pear 2 / 2010

I sanitari Pear 2 riprendono il design della collezione Pear, interpretandola però con una forma più snella. Proposti nella tipologia sospesa, si presentano in tonalità completamente bianca, un classico dell'ambiente bagno, oppure in versione bicolore, per creare un dinamico effetto visivo.

The Pear 2 sanitary ware echoes the design of the Pear collection, interpreting it however with a more streamlined shape. Available in the wall-mounted type, it is available in all white, a bathroom classic, or in a two-colour version, to create a dynamic visual effect.

Die Sanitärkeramik Pear 2 greift das Design der Kollektion Pear auf, das in einer schlankeren Form interpretiert wird. Nur in hängender Ausführung, sind sie in vollständig weißer Farbe ein Klassiker für jedes Badezimmer oder erzeugen in der zweifarbigen Variante optisch dynamische Effekte.

Les sanitaires Pear 2 reprennent le design de la collection Pear, en l'interprétant toutefois dans une forme plus fine. Proposés dans la typologie suspendue, ils sont disponibles entièrement en blanc, un classique de l'espace salle de bain, ou dans la version bicolore, pour créer un effet visuel dynamique.

Los sanitarios Pear 2 retoman el diseño de la colección Pear, interpretándola con una forma más esbelta. Propuestos en la tipología suspendida, se presentan en tonalidad blanca, un clásico del ambiente baño, o en versión bicolor, para crear un efecto visual dinámico.



Sen accessori, *accessories, accessoires, accessoires, accesorios* → Tools vol. 3

Sen rubinetteria, *taps, armatur, robinetterie, griferia* → Tools vol. 3

design Patricia Urquiola

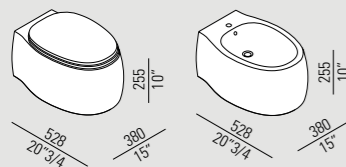

ACER0897W_

ACER0897B_

Finiture / Finishes



Sen accessori, *accessories, accessoires, accessoires, accesorios* → Tools vol. 3

Sen rubinetteria, *taps, armatur, robinetterie, griferia* → Tools vol. 3

750 / 2004

Pure ed essenziali forme in ceramica per arredare il bagno: questa è la filosofia della collezione di sanitari 750, realizzati in ceramica e proposti in versione sospesa o da appoggio. Disponibili in versione completamente bianca oppure con decorazione a righe, nei colori nero o viola. La serie di sanitari è completata dal lavabo omonimo (pag. 80).

Pure and simple ceramic shapes for furnishing the bathroom: this is the philosophy of the 750 sanitary ware collection, made in ceramic and available as wall-mounted or for installation on a top. Available in all white, or decorated with black or purple stripes. The sanitary ware range is completed by the washbasin with the same name (page 80).

Reine, essentielle Formen aus Keramik, um das Bad einzurichten: das ist die Philosophie der Sanitärkeramik-Kollektion 750, angeboten in stehender oder hängender Ausführung. Ganz in weiß oder dekoriert mit schwarzen oder violetten Streifen. Die Sanitärkeramik-Serie wird vom gleichnamigen Waschbecken Komplettiert (S. 80).

Formes pures et essentielles en céramique pour meubler la salle de bain : c'est la philosophie de la collection de sanitaires 750, réalisés en céramique blanche et proposés dans la version suspendue ou à poser. Disponibles dans la version entièrement blanche ou avec décor à rayures en noir ou violet. La série des sanitaires est complétée par le lavabo homonyme (page 80).

Formas de cerámica puras y esenciales para decorar el baño: esta es la filosofía de la colección de sanitarios 750, realizados en cerámica y propuestos en versión suspendida o de apoyo. Disponibles en versión completamente blanca o con decoración a rayas en color negro o violeta. La serie de los sanitarios se completa con el lavabo homónimo (pag. 80).



Fez
rubinetteria, taps, armatur,
robinetterie, griferia
→ Tools vol. 3



design Benedini Associati

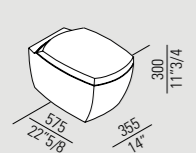

ACER0750WS_

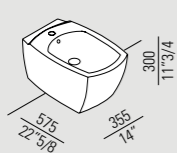

ACER0750BS_

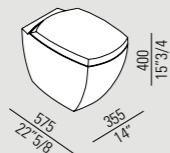

ACER0750W_

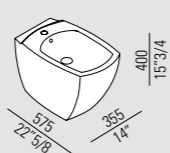

ACER0750B_

Finiture / Finishes



Hydro
rubinetteria, taps,
armatur, robinetterie,
griferia
→ Tools vol. 3



Mach
accessori, accessories,
accessoires, accessoires,
accesorios
→ Tools vol. 3



Square
rubinetteria, taps, armatur,
robinetterie, griferia
→ Tools vol. 3



Monolith /2012

Moduli per WC e bidet, realizzati in collaborazione con Geberit, che permettono l'installazione dei sanitari a terra o sospesi senza la necessità di opere murarie, rendendo semplice e veloce il rinnovo del bagno; si abbinano con la maggior parte dei sanitari in commercio, con tutti i sanitari della gamma agape e possono essere collegati velocemente agli allacciamenti esistenti senza ulteriori modifiche. Moduli superiori con contenitori che consentono di sfruttare lo spazio sovrastante i sanitari.

Modules for toilet and bidet, produced in partnership with Geberit, suitable for floor-standing or wallmounted installation of sanitary ware without the need for masonry work, making bathroom renovation quick and simple. Compatible with most sanitary ware available on the market and all sanitary ware by Agape, they can be connected rapidly to existing pipework without further modification. Upper modules provide storage room, thus exploiting fully available space.

Sanitärmodule für WCs und Bidets, die in Zusammenarbeit mit Geberit entwickelt wurden, ermöglichen die Montage von Stand- oder wandmontierter Sanitärkeramik ohne Maurerarbeiten, für eine saubere und schnelle Badrenovierung; sie lassen sich mit fast jeder auf dem Markt erhältlichen Sanitärkeramik und mit aller Sanitärkeramik von Agape, und können ohne weitere Änderung ganz einfach mit bestehenden Anschlüssen verbunden werden. Die oberen Module sind mit Schrankelementen ausgestattet, sodass der Raum über den Sanitärgegenständen sinnvoll genutzt werden kann.

Modules pour WC et bidet, réalisés en collaboration avec Geberit, qui permettent l'installation des sanitaires au sol ou suspendus sans travaux de maçonnerie, en rendant simple et rapide la réfection de la salle de bain ; ils peuvent être associés avec la plupart des sanitaires du commerce, avec tous les sanitaires Agape et peuvent être branchés rapidement sur les raccords existants sans autres modifications. Modules supérieurs ont un élément de rangement qui permet d'exploiter l'espace au-dessus des sanitaires.

Módulos para inodoro y bidé realizados en colaboración con Geberit, que permiten la instalación de los sanitarios apoyados o suspendidos, sin tener que realizar obras de mampostería, y contribuyen a una renovación simple y rápida del cuarto de baño. Se combinan con la mayor parte de los sanitarios en comercio, con todos los sanitarios de Agape y pueden conectarse con las conexiones existentes sin tener que hacer otras modificaciones. Módulos superiores con contenedores que permiten aprovechar el espacio en la parte de arriba de los sanitarios.

agape ■ GEBERIT

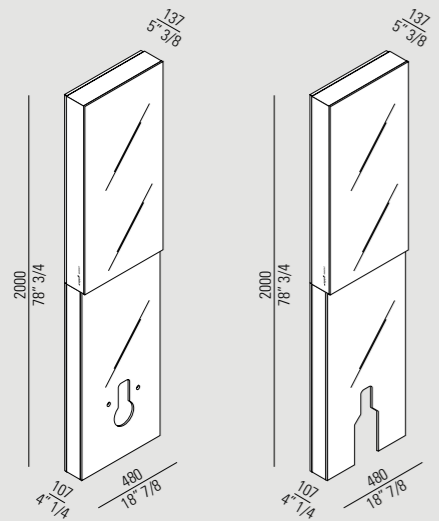
**AMON1291_1293**

Per wc sospeso / For wall-mounted wc / Für Wand-WC / Pour cuvette suspendue / Para inodoro suspendido

AMON1291_1294

Per wc a pavimento / For floor-standing wc / Für Stand-WC / Pour cuvette à poser / Para inodoro de apoyo

Finiture / Finishes

750
sanitari, sanitary ware,
WCs und bidets, sanitaires,
sanitarios
→ Tools vol. 1

Surf
accessori, accessories,
iaccessories, accessoires,
acessorios
→ Tools vol. 3

Mach
accessori, accessories,
iaccessories, accessoires,
acessorios
→ Tools vol. 3

Fez
rubinetteria, taps, armatur,
robinetterie, griferia
→ Tools vol. 3



Monolith /2012

Il gruppo WC è completo di cassetta di scarico con doppio risciacquo, il gruppo bidet è disponibile anche con forature che permettono l'inserimento di porta salviette della gamma agape. Gli elementi contenitore sono realizzati in MDF, con finitura rovere naturale, bruno, scuro o tinto teak. Il frontale fisso e l'anta dell'elemento superiore sono realizzati in vetro temprato acidato e colorato, in bianco o grigio scuro, con speciali vernici che garantiscono una elevata resistenza e durata nel tempo. Sono disponibili i kit di adattamento idraulico per l'installazione in tutti i paesi. Tutti gli elementi sono forniti singolarmente, sono disponibili anche i soli vetri per i moduli inferiori per essere sostituiti agli elementi Monolith bassi eventualmente installati precedentemente.

The toilet unit includes a tank with double flush, and the bidet unit is also available with holes suitable for towel holders from the Agape range. Storage elements are made of MDF, finished in natural, brown or dark oak or painted teak. The fixed front panel and door of the upper element are made of acid etched, tempered glass, coloured white or dark grey using special paints that guarantee excellent resistance and durability. Plumbing adapter kits are available for installation in any country. All elements can be delivered separately; it's also possible to order just the glass for the lower part to replace eventual previously installed low Monolith elements.

Das WC-Modul ist komplett mit Spülkasten mit doppelter Spülung, das Bidet-Modul ist auch mit entsprechenden Bohrungen für die Montage von Handtuchhaltern aus dem Agape Programm erhältlich. Die Schrankelemente sind aus MDF, Ausführung Eiche natur, braun, dunkel in Teak gefärbt. Die fixe Front und die Tür des oberen Elementes sind aus gehärtetem Mattglas, weiß oder dunkelgrau, lackiert mit Speziallacken, die hohe Beständigkeit und lange Haltbarkeit gewährleisten. Für die Installation in allen Ländern sind entsprechende Wasseranschluss-Sets erhältlich. Alle Elemente werden einzeln geliefert. Es ist auch möglich, nur die Gläser für die unteren Module zu bestellen, um eventuell bereits montierte Monolith Elemente zu ersetzen.

Le groupe WC est livré avec chasse d'eau à double flux, le groupe bidet est disponible également avec des trous qui permettent d'insérer un porte-serviettes de la gamme Agape. Les éléments de rangement sont réalisés en MDF, avec finition chêne naturel, brun, foncé ou teint en teck. La façade fixe et la porte de l'élément supérieur sont réalisées en verre trempé dépoli et coloré, en blanc ou gris foncé, avec des vernis spéciaux qui garantissent une haute résistance et une longue durée. Possibilité de commander les kits d'adaptation hydraulique pour l'installation dans tous les pays. Tous les éléments supérieurs sont fournis singulièrement ils sont disponibles aussi les verres pour les modules inférieurs pour être remplacés aux éléments Monolith bas éventuellement installés en precedence.

El grupo inodoro dispone de cisterna de doble descarga. El grupo bidé está mecanizado para poder colocar los toalleros de la gama Agape. Los elementos contenedores están realizados en MDF, con acabado roble natural, marrón, oscuro o barnizado color teca. La parte frontal fija y la puerta del elemento superior están fabricadas en vidrio templado al ácido y coloreado, en blanco o gris oscuro, con pinturas especiales que garantizan una elevada resistencia y durabilidad. Se completan con kit para instalar el sistema hidráulico en todos los países. Todos los elementos se suministran por separado. Están disponibles también los cristales para los módulos inferiores, para reemplazarlos en los elementos Monolith bajos, que se hayan instalado previamente.

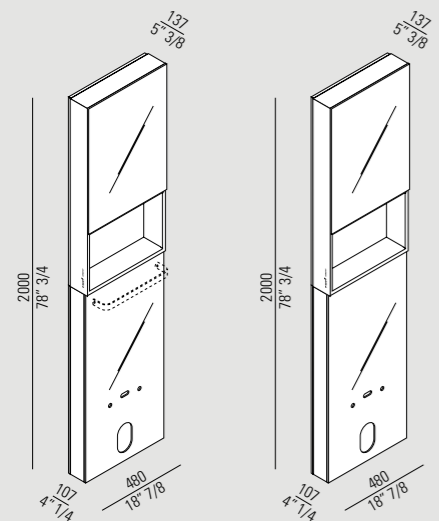

AMON1292_1296_

AMON1292_1295_

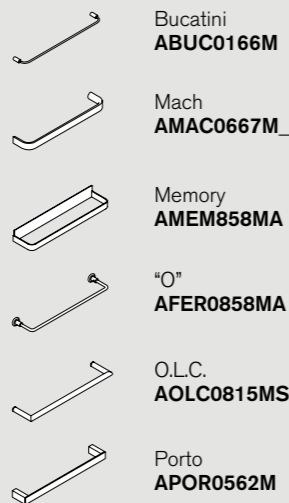

Finiture / Finishes

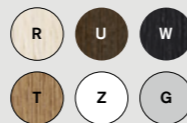

750
sanitari, sanitary ware,
sanitär keramik, sanitaires,
sanitarios
→ Tools vol. 1

Surf
accessori, accessories,
accessoires, accessoires,
acessorios
→ Tools vol. 3

Mach
accessori, accessories,
accessoires, accessoires,
acessorios
→ Tools vol. 3

Fez
rubinetteria, taps, armatur,
robinetterie, grifería
→ Tools vol. 3



Agape info:
Lavabi/Washbasins/Waschbecken/Lavabos
/Lavabos → pag 111, **Sanitari/Sanitary ware/**
Sanitärkeramik/Sanitaires/Sanitarios → pag 113.

+

Glossario materiali/Glossary of materials
/Glossar Materialien/Glossaire des matériaux/
Glosario de materiales → pag 115.

Lavabi/Washbasins

Bjihon 1
 design Angelo Mangiarotti
 → 86, 87

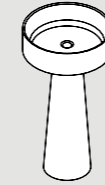

Bjihon 2
 design Angelo Mangiarotti
 → 88, 89



Block
 design Benedini Associati
 → 10, 11

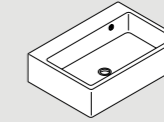

Bucatini
 design Fabio Bortolani,
 Ermanno Righi
 → 12, 13



Carrara
 design Benedini Associati
 → 14, 15

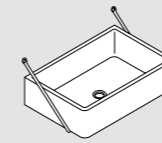

Cheese
 design Benedini Associati
 → 16,17



Cube
 design Benedini Associati
 → 18, 19

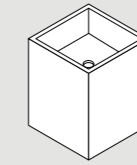

Deep
 design Benedini Associati
 → 20, 21

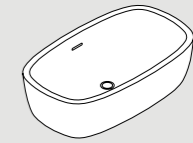

Desk
 design UT Agape
 → 22, 23

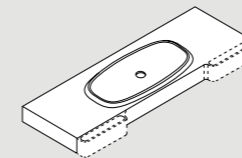

Flat 80
 design Benedini Associati
 → 24, 25

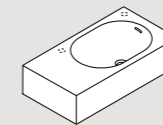

Flat 100
 design Benedini Associati
 → 24, 25

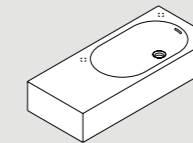

Gabbiano
 design Giuseppe Pasquali
 → 26, 27

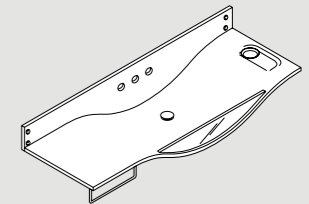

Handwash
 design Benedini Associati
 → 28, 29

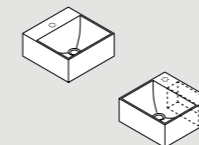

In-Out
 design Benedini Associati
 → 30, 31

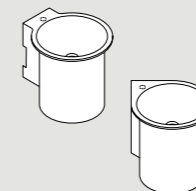

In-Out
 design Benedini Associati
 → 32, 33

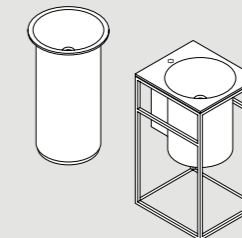

In-Out
 design Benedini Associati
 → 34, 35

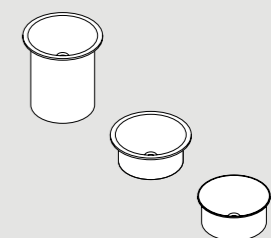

Lito 1
design Angelo Mangiarotti
→ 90, 91

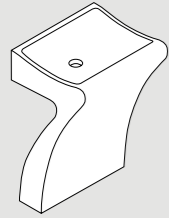

Lito 2
design Angelo Mangiarotti
→ 92, 93

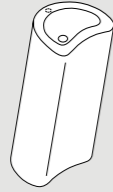

Lito 3
design Angelo Mangiarotti
→ 94, 95

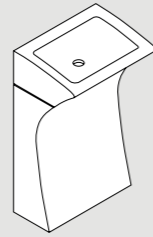

Nivis
design Shiro Studio,
Andrea Morgante
→ 36, 37

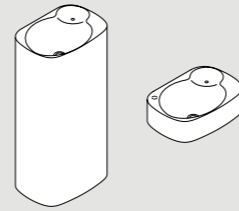

Nivis
design Shiro Studio,
Andrea Morgante
→ 38, 39



Normal
design Benedini Associati
→ 40, 41



Novecento
design Benedini Associati
→ 42, 43

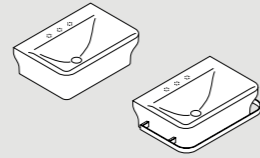

Ottocento
design Benedini Associati
→ 44, 45

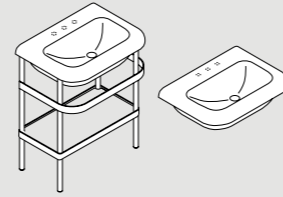

Ottocento XL
design Benedini Associati
→ 46, 47

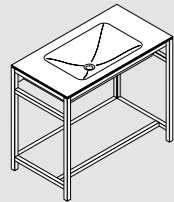

Ottocento 001
design Benedini Associati
→ 48, 49

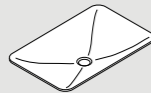

Ottocento 002
design Benedini Associati
→ 48, 49

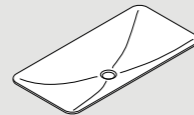

Pear
design Patricia Urquiola
→ 50, 51

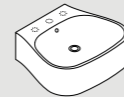

Pear C
design Patricia Urquiola
→ 52, 53

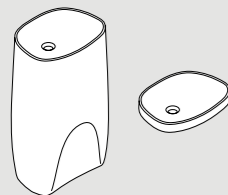

Perotel
design Benedini Associati
→ 54, 55

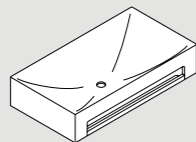

Raso
design Benedini Associati
→ 56, 57

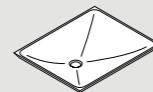

Roto
design Maurizio Negri,
Benedini Associati
→ 58, 59

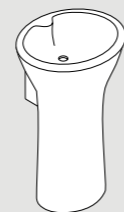

Spoon
design Benedini Associati
→ 60, 61

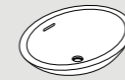

Spoon XL
design Benedini Associati
→ 62, 63



Viceversa
design Benedini Associati
→ 64, 65

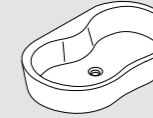

Vieques
design Patricia Urquiola
→ 66, 67

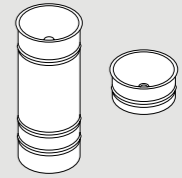

Woodline
design Benedini Associati
→ 68, 69

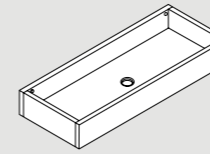

001
design Benedini Associati
→ 70, 71

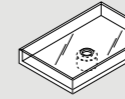

002
design Benedini Associati
→ 72, 73

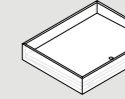

003
design Benedini Associati
→ 72, 73

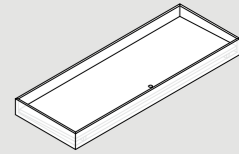

660
design Benedini Associati
→ 74, 75



661
design Benedini Associati
→ 76, 77

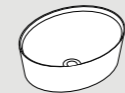

750
design Benedini Associati
→ 78, 79

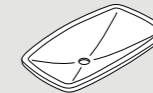

750 C
design Benedini Associati
→ 80, 81

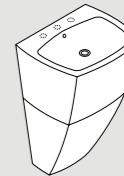

Sanitari / Sanitary ware

815
design Benedini Associati
→ 82, 83

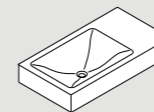

Memory
design Benedini Associati
→ 98, 99

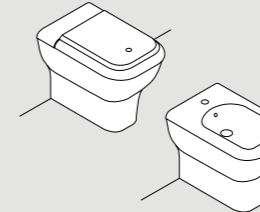

Memory
design Benedini Associati
→ 98, 99

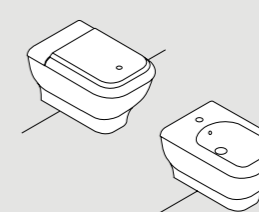

Pear
design Patricia Urquiola
→ 100, 101

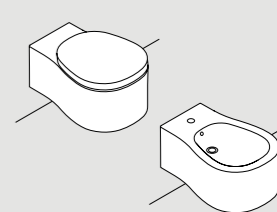

Pear 2

design Patricia Urquiola
→ 102, 103

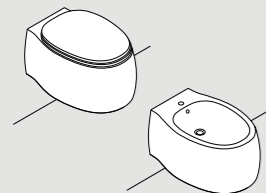
**750**

design Benedini Associati
→ 104, 105

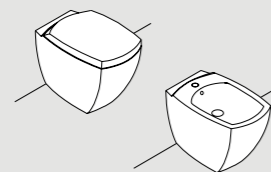
**750**

design Benedini Associati
→ 104, 105

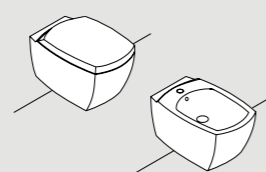
**Monolith**

→ 106, 107, 108, 109

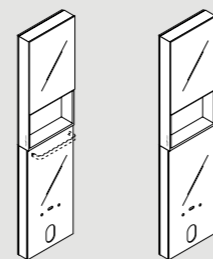
**Glossario materiali****1) Legno**

Il patrimonio tecnologico della cantieristica navale è un dato fondamentale nella progettazione di elementi in legno per il bagno. L'invecchiamento esalta le naturali doti estetiche del legno aumentando le prestazioni tecnologiche. Esteticamente ciò che più affascina del legno è il suo ciclo di vita, l'aspetto cangiante legato al passare del tempo e delle stagioni misurato attraverso il lento mutare della superficie, delle venature e del colore.

2) Cristalplant®biobased

Cristalplant®biobased è un materiale eco-sostenibile derivante da materie prime resinose di origine vegetale miscelate a materiali inerti naturali di estrema purezza. La superficie, con effetto "soft-touch" ha un aspetto simile alla pietra naturale che lo rende particolarmente indicato per l'utilizzo nell'ambiente bagno. Il materiale è omogeneo in tutto il suo spessore e può facilmente essere ripristinato.

**3) Exmar**

Materiale ottenuto dalla composizione di resina e polvere di quarzo. La superficie, con finitura satinata bianca, è setosa, calda e piacevole al tatto. L'applicazione dell'Exmar nella realizzazione di vasche da bagno è ideale poiché il materiale possiede la capacità di trattenere a lungo il calore dell'acqua.

4) Solid surface

Materiale compatto e non poroso, composto in modo omogeneo da 1/3 di resina acrilica e da 2/3 di idrossido di alluminio, un minerale naturale con il quale molte persone si trovano quotidianamente a contatto, poiché costituisce, ad esempio, un componente importante dei dentifrici. Completamente atossico e riciclabile. La superficie si presenta omogenea, setosa al tatto, durevole e facile da pulire.

5) Ceramilux®

Materiale composito realizzato con cariche minerali naturali (carbonati di calcio e idrati di alluminio) miscelate a resina poliestere; rivestimento con gelcoat a base poliestere
ioneopentilica. Ceramilux® è un

materiale non assorbente, resistente agli sbalzi di temperatura, ai graffi e all'abrasione.

6) Parapan®

Prodotto a base acrilica, Parapan® si presenta come un materiale monolitico, lucido, massiccio e uniformemente colorato. Materiale ecologico, privo di solventi, riciclabile al 100%, inalterabile nel tempo, i colori risultano resistenti ai raggi UV. La base acrilica, rende il Parapan® impermeabile, facilmente manutenibile e particolarmente adatto nell'impiego in ambienti umidi come il bagno.

7) Polietilene

Il Polietilene appartiene alla famiglia dei polimeri derivati dal monomero etilene. È la materia plastica più comune e trova larghissimo impiego. La possibilità di modellazione plastica dell'oggetto, la colorazione, l'intervento sulla texture, la leggerezza, nonché la riciclabilità, fanno del polietilene un materiale adatto alle applicazioni della produzione Agape.

8) Exacril

Exacril è un metacrilato di rivestimento con superficie lucida (100 gloss a specchio) nato come alternativo al laccato lucido. Il forte spessore, 1,4 mm, consente incollaggi anche sui bordi con difettosità infinitesimali e lo rende ripristinabile ad eventuali graffi. La superficie lucida è resistente nel tempo, non perde brillantezza e non si deforma, resiste al calore, è impermeabile e non assorbente. È un prodotto atossico ed ecologico.

9) Gomma siliconica

La gomma siliconica è un polimero elastomero contenente atomi di silicio e di ossigeno. Il composto è stabile ed irreversibile, le proprietà meccaniche ed elastiche del materiale non subiscono variazioni in intervalli di temperature elevate. Le caratteristiche peculiari della gomma siliconica sono la morbidezza, la totale atossicità e la colorazione pura; qualità che permettono un'applicazione ideale laddove il materiale entra a contatto diretto con il corpo e con l'acqua. La flessibilità permette di rimuovere facilmente il calcare che si deposita durante l'utilizzo del prodotto.

10) Ceramica

Impasto di sostanze argillose a struttura compatta modellato e quindi consolidato mediante processi di cottura che ne

garantiscono i processi di vetrificazione della superficie, di notevole resistenza meccanica ed elettrica.

11) Marmo

Roccia calcarea cristallizzata e compatta. La produzione Agape utilizza attualmente marmo bianco di Carrara con finitura satinata. I lavabi sono realizzati con lastre unite tramite incollaggio o scavati direttamente su blocco.

12) Acciaio Inox

Il termine acciaio inossidabile (o inox) indica genericamente gli acciai ad alta lega contenenti cromo ed altri leganti che aumentano la resistenza alla corrosione. Materiale con doti di resistenza, durezza ed elasticità molto maggiori di quelle del ferro semplice. I prodotti Agape in acciaio inox subiscono trattamenti superficiali di lucidatura o di satinatura.

13) Alluminio

L'alluminio è un metallo morbido e leggero con un colore argenteo vivo, dovuto ad uno strato sottile di ossidazione che si forma rapidamente quando è esposto all'aria. È estremamente resistente alla corrosione atmosferica: per tale ragione non richiede nessuna verniciatura di protezione, ma può essere ugualmente trattato con un'ampia gamma di rivestimenti, dalle verniciature alle anodizzazioni colorate. L'alluminio è non magnetico, non tossico e non infiammabile.

14) Ottone

Col nome di ottone si indica una lega di rame e zinco, compresa nella più ampia famiglia del bronzo. È un metallo molto utile, grazie alla sua resistenza e lavorabilità. I prodotti Agape in ottone subiscono trattamenti superficiali di cromatura lucida o di cromatura satinata.

15) Cristallo

Costituito essenzialmente da silicati è ottenuto per fusione di sabbia silicea con ossidi e carbonati. Grazie alla perfetta trasparenza, all'inalterabilità e alla capacità di reagire alla luce in forma mutevole, il cristallo trova particolare applicazione negli accostamenti con gli altri materiali che compongono la produzione Agape. Le giunzioni tra le parti sono realizzate con speciali collanti che garantiscono la perfetta trasparenza e continuità del materiale.

Glossary of materials

1) Wood

The technological know-how gained in the ship-building industry is an essential factor when designing wooden components for the bathroom. Ageing enhances the natural appearance of wood, increasing its technological performance.

Aesthetically, the most fascinating thing about wood is its life cycle, its changing appearance as time and seasons go by, evidenced by slow alteration of the surface, grain and colour.

2) Cristalplant®biobased

Cristalplant®biobased is an environmentally safe material deriving from resinous raw materials of plant origin mixed with natural aggregates of extreme purity. The "soft touch" surface looks like natural stone, which makes it particularly suitable for use in the bathroom. The material has a uniform structure throughout and can easily be touched up to restore the original finish.



3) Exmar

A composite material formed by a mix of resin and quartz powders. Its white, satin-finish surface is silky, warm and pleasant to the touch. It is ideal for use in the production of bathtubs as it is able to retain the heat of the water for a long time.

4) Solid surface

A compact, non-porous material which is a homogeneous mix of 1/3 resin and 2/3 aluminium hydroxide, a natural mineral with which many people are in daily contact as it constitutes, for example, an important ingredient of toothpaste. Completely non-toxic and recyclable. The surface is smooth, silky to the touch, durable and easy to clean.

5) Ceramilux®

Composite material made with natural mineral content (calcium carbonates and aluminium hydrates) mixed with polyester resins; coated with polyester-based iso-neopentyl gelcoat. Ceramilux® is a non absorbent material, resistant to changes in temperature, scratches and abrasion.

6) Parapan®

An acrylic based product, Parapan® is a glossy, solid, monolithic material

that is coloured throughout. It is environmentally-friendly, solvent-free, 100% recyclable, extremely durable and its colouring is UV resistant. The acrylic base makes Parapan® waterproof, easy to maintain and particularly suitable for use in most environments, such as the bathroom.

7) Polyethylene

Polyethylene is part of the family of polymers deriving from the monomer ethylene. It is the most common plastic material and is widely used. The possibilities for moulding, colouring and texturing objects, its lightness and its recyclability make polyethylene an ideal material for Agape products.

8) Exacril

Exacril is a methacrylate used to give a glossy coating (100 gloss units), developed as an alternative to high-gloss paint finishes. Its 1.4 mm thickness means it can bond even edges with minor defects, and any scratches can be repaired. Its glossy surface is long-lasting, retains its original brightness and does not deform; it is heat resistant, waterproof and non-absorbent. A non-toxic and ecological product.

9) Silicone rubber

Silicone rubber is an elastomer polymer containing atoms of silicone and oxygen. The compound is stable and irreversible and its mechanical and elastic properties are not subject to alteration at higher temperatures. The specific characteristics of silicone rubber are softness, total non-toxicity and purity of colour. These qualities make it ideal for use where the material comes into direct contact with the body and water. Its flexibility allows easy removal of any lime scale deposited during use of the product.

10) Ceramic

A mixture of clayey substances with a compact structure that is moulded and then hardened by firing, which causes the surface to vitrify and acquire great mechanical and electrical resistance.

11) Marble

Marble is a compact, crystallized, calcareous rock. Agape currently uses white Carrara marble with satin-finish for its products. Washbasins are made from slabs joined together by gluing or carved directly out of the block.

12) Stainless steel

Stainless steel is the generic term for high alloy steels containing chromium and other alloying elements that increase resistance to corrosion. A material that is much stronger, harder and more resilient than plain iron. Agape stainless steel products are surface-treated to give a polished or satin finish.

13) Aluminium

Aluminium is a soft, light metal, with a bright silver colour due to the thin oxide layer which quickly forms when it is exposed to the air. It is extremely resistant to atmospheric corrosion and therefore does not require any protective varnish, although it can take a wide range of finishes, from varnish coating to coloured anodising treatments. Aluminium is neither magnetic, nor toxic, nor flammable.

14) Brass

Brass is an alloy of copper and zinc and forms part of the wider bronze family. It is a very useful metal because it is tough yet easy to work. Agape brass products are chromium-plated with a polished or satin finish.

15) Crystal glass

Consisting mainly of silicates, it is obtained by fusing siliceous sand with oxides and carbonates. Because of its perfect transparency, inalterability and its ability to react to light in different ways, crystal glass is particularly suitable for juxtaposition with the other materials used by Agape for its product ranges. Parts are joined using special adhesives that ensure perfect transparency and continuity of the material.

Glossar der Materialien

1) Holz

Das technologische Erbe des Schiffbaus ist beim Entwurf von Elementen aus Holz für das Bad fundamental. Der Alterungsprozess hebt die natürlichen ästhetischen Qualitäten des Holzes hervor und verbessert seine technologischen Eigenschaften. Was ästhetisch am meisten am Holz fasziniert ist sein Lebenszyklus, sein wechselndes Aussehen, das dem Verlauf der Zeit unterliegt und sich anhand des langsamen Wandlungsprozesses der Oberfläche, der Maserung und der Farbe ablesen läßt.

2) Cristalplant®biobased

Cristalplant®biobased ist ein ökologisch nachhaltiges Material. Es wird aus harzhaltigen Rohstoffen pflanzlicher Herkunft gewonnen, die mit natürlichen Zuschlägen von extremer Reinheit vermischt werden. Die Oberfläche mit "soft touch" Effekt sieht ähnlich wie Naturstein aus und findet daher im Badezimmer die ideale Verwendung. Das Material ist durchgehend homogen, wodurch Beschädigungen leicht beherrschbar sind.



3) Exmar

Mischung aus Kunstharz und Quarzmehl. Die Oberfläche ist weißer, satiniertes Aussehen ist seidig, warm und angenehm anzufassen. Die Verwendung von Exmar für die Herstellung von Badewannen ist ideal, da das Material die Fähigkeit besitzt, die Wärme des Wassers langfristig zu speichern.

4) Solid surface

Kompaktes und nicht poröses Material, bestehend aus 1/3 Acrylharz und 2/3 Aluminiumhydroxid, einem natürlichen Material, mit dem viele Personen täglich in Kontakt kommen, da es zum Beispiel eine wichtige Komponente der Zahncreme darstellt.

5) Ceramilux®

Verbundmaterial aus natürlichen Mineralien (Kalziumkarbonate und Aluminiumhydroxide) und Polyesterharz; mit gelcoat-Überzug auf der Basis von Iso-Neopentyl-Polyester. Ceramilux® ist ein nicht poröses Material, resistent gegenüber Temperaturschwankungen, Kratzer und Abreibung.

6) Parapan®

Parapan®, ein Produkt auf akrylischer Basis, präsentiert sich als monolithisches, glänzendes, massives und einheitlich durchgefärbtes Material. Ökologisch, frei von Lösungsmitteln, 100% recyclefähig, zeitbeständig, mit UV-resistenten Farben. Dank seiner akrylischen Basis ist Parapan® wasserfest, leicht instandzuhalten und besonders geeignet für die Verwendung in feuchten Ambienten wie das Bad.

7) Polyäthylen

Polyäthylen gehört zur Familie der vom Monomer Äthylen abgeleiteten Polymere. Es ist das verbreitetste

plastische Material mit vielfältigen Verwendungsmöglichkeiten.

Die Möglichkeit zur plastischen Modellierung des Objektes, seine Farbgebung, die Möglichkeit der Oberflächengestaltung, seine Leichtigkeit und nicht zuletzt seine Recyclefähigkeit machen Polyäthylen zu einem für die Anwendungen der Agape-Produktion geeigneten Material.

8) Exacril

Exacril ist ein zur Beschichtung verwendetes Metacrylat mit glänzender Oberfläche (100 Spiegelgloss), als Alternative zum Hochglanzlack entwickelt. Seine große Stärke von 1,4 mm erlaubt Verklebungen auch der Kanten von größter Haltbarkeit und ermöglicht das Ausbessern eventueller Kratzer. Die glänzende Oberfläche ist zeitbeständig, behält ihre Brillanz und verformt sich nicht, ist hitzeresistent, wasserdicht und nicht absorbierend. Ein ungiftiges und ökologisches Produkt.

9) Silikongummi

Silikongummi ist ein Polymer-Elastomer, welches Silikon- und Sauerstoffatome enthält. Die Mischung ist stabil und irreversibel, die mechanischen und elastischen Eigenschaften des Materials bleiben in großen Temperaturintervallen unverändert. Besondere Charakteristika des Silikongummis sind seine Weichheit, seine absolute Ungiftigkeit und homogene Farbgebung. Qualitäten die ideal für Anwendungsbereiche sind, bei denen das Material in direktem Kontakt mit dem Körper und Wasser kommt. Dank seiner Flexibilität lassen sich entstehende Kalkablagerungen leicht entfernen.

10) Keramik

Masse aus tonhaltigen Substanzen mit kompakter Struktur, die modelliert und danach durch Brennprozesse gehärtet wird, die die Verglasungsprozesse der Oberfläche garantieren; von beachtlicher mechanischer und elektrischer Widerstandsfähigkeit.

11) Marmor

Kristallisiertes und kompaktes Kalkgestein. Die Agape-Produktion verwendet z.Zt. weißen Carraramarmor in satiniertes Aussehen. Die Waschbecken werden aus miteinander verklebten Platten hergestellt oder direkt aus dem Block gehauen.

12) Edelstahl

Der Begriff rostfreier Stahl (oder Inox bzw. Edelstahl) bezeichnet allgemein die Stähle mit hohem Legierungsanteil, die Chrom und andere Legierungselemente enthalten, die ihre Widerstandsfähigkeit gegen Korrosion erhöhen. Material von weitaus größerer Resistenz, Härte und Elastizität als einfaches Eisen. Die Oberflächen der Agape-Produkte aus Edelstahl werden poliert oder satiniert.

13) Aluminium

Aluminium ist ein weiches, leichtes Metall von silbergrauer Farbe durch die Oxidschicht, die sich im Kontakt mit Luft sehr schnell bildet. Es ist überaus witterungsbeständig und benötigt daher keinen Schutzanstrich, kann aber dennoch unterschiedlichsten Veredelungsprozessen der Oberfläche unterzogen werden, wie Lackierungen oder Eloxal-Verfahren mit Farben. Aluminium ist nicht magnetisch, nicht toxisch und nicht entflammbar.

14) Messing

Der Name Messing bezeichnet eine Legierung aus Kupfer und Zink, die zur Familie der Bronzen gehört. Dank seiner Widerstandsfähigkeit und Bearbeitbarkeit ein sehr nützliches Metall. Die Oberflächen der Agape-Produkte aus Messing werden glänzend oder satiniert verchromt.

15) Kristallglas

Hauptsächlich aus Silikaten bestehend, hergestellt durch das Schmelzen von Silikatsand mit Oxyden und Carbonaten. Dank seiner perfekten Transparenz, der Unveränderlichkeit und der Kapazität auf veränderliche Weise auf Lichteinflüsse zu reagieren, findet Kristallglas besonders Anwendung in Verbindung mit den anderen Materialien, die für die Agape-Produkte verwendet werden. Die Verbindung zwischen den Einzelteilen werden mit Spezialklebern realisiert, die die perfekte Transparenz des Materials nicht beeinflussen.

Glossaire des matériaux

1) Bois

Le patrimoine technologique de l'industrie navale est d'importance primordiale pour la conception d'éléments en bois destinés à la salle de bain. Le vieillissement exalte les qualités esthétiques du bois tout en augmentant ses prestations

technologiques. Du point de vue esthétique, les aspects les plus fascinants du bois sont liés à son cycle de vie, à son aspect qui change au fil du temps et des saisons et qu'on peut percevoir à travers la transformation lente de sa surface, de ses veines et de sa couleur.

2) Cristalplant® biobased

Cristalplant® biobased est un matériau écodorable issu de matières premières résineuses d'origine végétale mélangées à des matériaux inertes naturels extrêmement purs. La surface, avec effet « soft touch » a un aspect semblable à la pierre naturelle qui le rend particulièrement adapté à la salle de bain. Le matériau est homogène dans la masse et peut être facilement réparé.



3) Exmar

Résultat de la composition de résine et de poudre de quartz. Sa surface à finition satinée blanche est soyeuse, chaude et agréable au toucher. L'Exmar utilisé dans la production de baignoires est idéal puisqu'il a la capacité de garder longuement la chaleur de l'eau.

4) Solid Surface

Matériau massif et non poreux, combinant de façon homogène 1/3 de résine acrylique et 2/3 d'hydroxyde d'aluminium, un minéral naturel courant dans la vie quotidienne puisqu'il s'agit, par exemple, d'un des composants essentiels des dentifrices. Complètement atoxique et recyclable. Sa surface est homogène, soyeuse au toucher, durable et facile à entretenir.

5) Ceramilux®

Matériau composite réalisé avec des charges minérales naturelles (carbonates de calcium et hydrates d'aluminium) mélangées à la résine polyester; revêtement avec gelcoat à base de polyester isonéopentylque. Ceramilux® est un matériau non-absorbant, résistant aux écarts de température, aux éraflures et à l'abrasion.

6) Parapan®

Produit à base acrylique, Parapan® est un matériau monolithique, brillant, massif et coloré de façon uniforme. Matériau écologique, sans solvants,

recyclable à 100%, et inaltérable au fil du temps, il est caractérisé par une tenue des couleurs qui résistent aux UV. Grâce à sa base acrylique, Parapan® est imperméable, facile à entretenir et particulièrement adapté à une utilisation en milieu humide comme la salle de bains.

7) Polyéthylène

Le polyéthylène appartient à la famille des polymères dérivés du monomère éthylène. C'est le plastique le plus commun et le plus répandu. La faculté de modeler l'objet, la coloration, la possibilité d'intervenir sur la texture, la légèreté ainsi que la recyclabilité font du polyéthylène un matériau qui s'adapte parfaitement aux applications de la production Agape.

8) Exacril

Exacril est un méthacrylate de revêtement avec surface brillante (100 gloss à miroir) né comme alternative au laqué brillant. La grande épaisseur, 1,4 mm, permet encollages même sur les chants avec défauts infinitésimaux et le fait restaurable à possibles éraflures. La surface brillante est résistante dans le temps, elle ne perd pas de brillant et elle ne se déforme pas, elle résiste à la chaleur, est imperméable et elle ne absorbe pas. Il est un produit atoxique et écologique.

9) Caoutchouc de silicone

Le caoutchouc de silicone est un polymère élastomère contenant des atomes de silicium et d'oxygène. Ce composé est stable et irréversible, ses propriétés mécaniques et élastiques ne subissent aucun changement, même en présence de variations de températures élevées. Les caractéristiques principales du caoutchouc de silicone sont la souplesse, la complète atoxicité et la coloration pure: des qualités idéales pour réaliser des produits entrant en contact direct avec le corps et l'eau. Sa flexibilité permet d'éliminer facilement le calcaire qui se dépose à l'usage.

10) Céramique

Pâte à base de substances argileuses à structure compacte, modelée et consolidée à travers des processus de cuisson qui garantissent la vitrification de sa surface; elle est dotée d'une résistance mécanique et électrique considérable.

11) Marbre

Roche calcaire cristallisée et compacte. Agape utilise actuellement le marbre blanc de Carrare à finition satinée. Les lavabos sont réalisés avec des plaques unies par collage ou bien sont creusés directement dans le bloc.

12) Acier inox

Le terme acier inoxydable (ou inox) indique généralement les aciers fortement alliés contenant du chrome et d'autres liants qui augmentent la résistance à la corrosion. L'acier inox est doté de qualités comme la résistance, la dureté et l'élasticité supérieures à celles du fer simple. Les produits Agape en acier inox sont soumis à des traitements superficiels de polissage ou de satinage.

13) Aluminium

L'aluminium est un métal malléable et léger de couleur argent vif, due à une fine couche d'oxydation qui se forme rapidement quand il est exposé à l'air. Il est extrêmement résistant à la corrosion atmosphérique : c'est la raison pour laquelle il n'a pas besoin de peinture de protection, mais peut être traité avec une ample gamme de revêtements, des peintures aux anodisations colorées. L'aluminium est aimantable, non toxique et ininflammable.

14) Laiton

Le terme laiton indique un alliage de cuivre et de zinc appartenant à la grande famille du bronze. C'est un métal très utile compte tenu de sa résistance et de son usinabilité. Les produits Agape en acier inox sont soumis à des traitements superficiels de chromage poli ou de chromage satiné.

15) Cristal

Composé essentiellement de silicates, le cristal est le résultat de la fusion de sable de silice combiné avec des oxydes et des carbonates. Grâce à sa transparence parfaite, à son inaltérabilité et à sa capacité de réagir à la lumière de façon changeante, le cristal se combine parfaitement avec les autres matériaux utilisés dans la fabrication des produits Agape. Les jonctions entre les différentes pièces sont effectuées avec des colles spéciales qui garantissent une transparence hors pair et une continuité impeccable du matériau.

Glosario de materiales

1) Madera

El patrimonio tecnológico de la industria naval es un elemento fundamental en el proyecto de componentes de madera para el baño. El envejecimiento exalta las cualidades estéticas naturales de la madera y aumenta las prestaciones tecnológicas. Del punto de vista estético, lo que más gusta de la madera es su ciclo de vida, el aspecto cambiante que adquiere con el tiempo y las estaciones, observado a través de la lenta transformación de las superficies, de los veteados y del color.

2) Cristalplant® biobased

Cristalplant® biobased es un material ecosostenible que deriva de materias primas resinosa de origen vegetal, mezcladas con materiales inertes naturales de absoluta pureza. La superficie, suave al tacto, presenta un aspecto similar al de la piedra natural que la hace particularmente indicada para usar en el cuarto de baño. El espesor del material es homogéneo y es muy sencillo mantenerlo siempre como nuevo.



3) Exmar

Material obtenido de la composición de resina y polvo de cuarzo. La superficie, de acabado satinado blanco, es sedosa, cálida y agradable al tacto. El Exmar es ideal para la fabricación de bañeras gracias a su capacidad de conservar el calor del agua por más tiempo.

4) Solid surface

Material compacto y no poroso, compuesto en modo homogéneo por un tercio de resina acrílica y dos tercios de hidróxido de aluminio, un mineral natural con el que muchas personas entran en contacto diariamente, ya que constituye, por ejemplo, un componente importante de las pastas dentífricas. Completamente atóxico y reciclable. La superficie se presenta homogénea, sedosa al tacto, duradera y fácil de limpiar.

5) Ceramilux®

Material compuesto por cargas minerales naturales (carbonatos de calcio e hidratos de aluminio) mezcladas con resina poliéster, recubierto con gelcoat a base de

poliéster iso/neopentil. Ceramilux® es un material no absorbente, resistente a los cambios térmicos, a las rayaduras y a la abrasión.

6) Parapan®

Producto de base acrílica, el Parapan® se presenta como un material monolítico, brillante, macizo y de color uniforme. Material ecológico, sin solventes, reciclable al 100%, inalterable en el tiempo, los colores resultan resistentes a los rayos UV. Gracias a su base acrílica, el Parapan® es impermeable, fácil de mantener y particularmente idóneo para su uso en ambientes húmedos como el cuarto de baño.

7) Polietileno

El Polietileno forma parte de la familia de los polímeros derivados del monómero de etileno. Es la materia plástica más común y de amplia difusión. La posibilidad de modelado plástico del objeto, la coloración, la intervención en la textura, la ligereza, así como su facilidad de reciclaje, hacen del polietileno un material apto para fabricar los productos Agape.

8) Exacril

Exacril es un metacrilato de revestimiento con superficie brillante (100 gloss efecto espejo) que se ha creado como alternativa al lacado brillo. El gran espesor, 1,4 mm, hace que pueda pegarse también a los bordes con defectos infinitesimales y restaurarse en caso de rayaduras ocasionales. La superficie es duradera, no pierde brillo y no se deforma, resiste al calor, es impermeable y no es porosa. Es un producto atóxico y ecológico.

9) Goma silicónica

La goma silicónica es un polímero elástico que contiene átomos de silicio y de oxígeno. El compuesto es estable e indeformable, las propiedades mecánicas y elásticas del material no sufren variaciones frente a intervalos de temperaturas elevadas. Las características peculiares de la goma silicónica son la suavidad, la completa atoxicidad y la coloración pura; estas cualidades favorecen una aplicación ideal allí donde el material entra a contacto directo con el cuerpo y con el agua. La flexibilidad permite eliminar fácilmente las sustancias calcáreas que se depositan durante

el uso del producto.

10) Cerámica

Pasta de sustancias arcillosas de estructura compacta, modelada y consolidada por medio de procesos de cocción que garantizan los tratamientos de vitrificación de la superficie, de notable resistencia mecánica y eléctrica.

11) Mármol

Roca calcárea cristalizada y compacta. En la actualidad, Agape utiliza mármol blanco de Carrara con acabado satinado. Los lavabos se fabrican con planchas unidas mediante encolado o esculpidos en un bloque.

12) Acero inoxidable

El término acero inoxidable (o inox), por lo general, describe los aceros de alta aleación que contienen cromo y otros aglomerantes que aumentan la resistencia a la corrosión. Material con cualidades de resistencia, dureza y elasticidad muy superiores respecto al hierro simple. Los productos Agape en acero inoxidable son sometidos a tratamientos superficiales de pulido o satinado.

13) Aluminium

El aluminio es un metal suave y ligero, con un color plateado vivaz, debido a una capa sutil de oxidación que se forma rápidamente cuando se expone al aire. Es sumamente resistente a la corrosión atmosférica: por esta razón no requiere ninguna pintura de protección, aunque puede ser tratado igualmente con una amplia gama de revestimientos, desde las lacas hasta las anodizaciones coloreadas. El aluminio es no magnético, no tóxico y no inflamable.

14) Latón

Con el nombre de latón se denomina una aleación de cobre y zinc, que compone la familia más amplia del bronce. Es un metal muy útil, gracias a su resistencia y facilidad de tratamiento. En los productos Agape de latón se aplican tratamientos superficiales de cromado brillo o satinado.

15) Cristal

Formado esencialmente por silicatos, se obtiene por fusión de arena silícea con óxidos y carbonatos.

Gracias a la transparencia perfecta, a la inalterabilidad y a la capacidad de reaccionar a la luz de manera siempre cambiante, el cristal se utiliza especialmente en las combinaciones con otros materiales que componen la gama de productos Agape.

Las uniones entre las partes se realizan con adhesivos especiales que garantizan la perfecta transparencia y la continuidad del material.

Certificazione / Certification

I prodotti Agape possono contribuire a soddisfare i requisiti dei crediti LEED®
Agape products can contribute to the allocation of LEED® credits
Für die Produkte von Agape können LEED®-Punkte zuerkannt werden
Les produits Agape peuvent contribuer à satisfaire les requis nécessaires pour l'évaluation LEED®
Los productos Agape cumplen con los requisitos exigidos por LEED®



Agape è socio Green Building Council Italia
/ Agape is member of the Italian Green Building Council / Agape ist Mitglied des Green Building Council Italien / Agape est membre de Green Building Council Italie / Agape es miembro de Green Building Council Italia

Graphic design: Designwork
Copywriting: Daniele Varelli
Translation: StudioIntra
Photography: Andrea Ferrari,
Filippo Bamberghi, ContrattiCompany,
F2, Andrea Gnesato, Luca Marri,
Giorgio Possenti, Studio Haas,
Leo Torri, Max Zambelli,
Marzio Bondavalli
Collezione tessile: IVANOREDAELLI
pag. 35, 37, 38, 39, 67
Colour separation: Lucegroup
Printed by: EBS Editoriale
Bortolazzi Stei

Agape srl ©02.2013



Agape srl
via A. Pitentino, 6 / 46037 Governolo
Roncoferraro (MN), Italy
T +39 0376 250311 / F +39 0376 250330
info@agapedesign.it
www.agapedesign.it

Agape tools 1:

Lavabi / Washbasins / Waschbecken / Lavabos
/ Lavabos, Collezione Mangiarotti,
Sanitari / Sanitary ware / Sanitärkeramik /
Sanitaires / Sanitarios.

Agape srl

via A. Pitentino, 6 / 46037 Governolo
Roncoferraro (MN), Italy
T +39 0376 250311 / F +39 0376 250330
e-mail: info@agapedesign.it
www.agapedesign.it